

# JVC CH-X1000/X400

## CD CHANGER

### CAMBIADOR CD

### CHANGEUR CD

## Instructions

## Manual de instrucciones

## Manuel d'instructions

LVT0580-001A  
[J]

COMPACT  
disc  
DIGITAL AUDIO

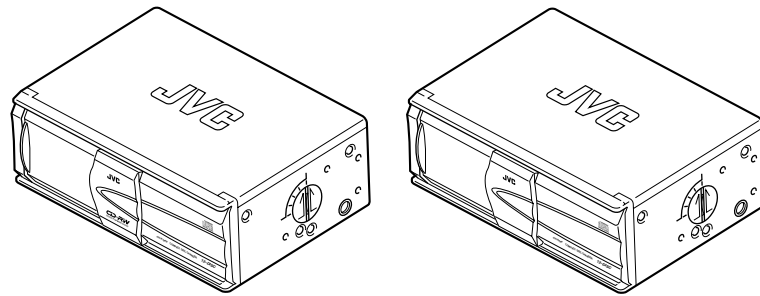

1100NMMDWJES  
EN, SP, FR

### ENGLISH

Thank you for purchasing this JVC product. Please read these instructions carefully before starting operation to be sure to obtain optimum performance and a longer service life from the unit.

### ESPAÑOL

Muchas gracias por haber comprado este producto de JVC. Tenga a bien leer detenidamente este manual de instrucciones antes de poner en funcionamiento la unidad a fin de obtener un rendimiento óptimo y mayor duración.

### FRANÇAIS

Nous vous remercions d'avoir acheté cet appareil JVC. Veuillez lire consciencieusement ce manuel d'instructions avant de commencer à faire fonctionner l'appareil de façon à être sûr d'obtenir les performances optimales et la plus longue utilisation de cet appareil.

#### For Customer Use:

Enter below the Model No. and Serial No. which are located either on the rear, bottom or side of the cabinet. Retain this information for future reference.

Model No. \_\_\_\_\_

Serial No. \_\_\_\_\_

#### INFORMATION (For U.S.A.)

This equipment has been tested and found to comply with the limits for a Class B digital device, pursuant to Part 15 of the FCC Rules. These limits are designed to provide reasonable protection against harmful interference in a residential installation. This equipment generates, uses, and can radiate radio frequency energy and, if not installed and used in accordance with the instructions, may cause harmful interference to radio communications. However, there is no guarantee that interference will not occur in a particular installation.

If this equipment does cause harmful interference to radio or television reception, which can be determined by turning the equipment off and on, the user is encouraged to try to correct the interference by one or more of the following measures:

- Reorient or relocate the receiving antenna.
- Increase the separation between the equipment and receiver.
- Connect the equipment into an outlet on a circuit different from that to which the receiver is connected.
- Consult the dealer or an experienced radio/TV technician for help.

#### IMPORTANT FOR LASER PRODUCTS

##### PRECAUTIONS

1. CLASS 1 LASER PRODUCT
2. **DANGER:** Invisible laser radiation when open and interlock failed or defeated. Avoid direct exposure to beam.
3. **CAUTION:** Do not open the top cover. There are no user serviceable parts inside the unit, leave all servicing to qualified service personnel.
4. **CAUTION:** The compact disc player uses invisible laser radiation and is equipped with safety switches which prevent emission of radiation when unloading the CD magazine and the safety interlocks have failed or are defeated. It is dangerous to defeat the safety switches.
5. **CAUTION:** Use of controls or adjustments or performance of procedures other than those specified herein may result in hazardous radiation exposure.

#### IMPORTANTE PARA PRODUCTOS LASER

##### PRECAUCIONES

1. PRODUCTO LASER CLASE 1
2. **PELIGRO:** Radiación láser invisible cuando se abre, falla o se anula el seguro. Evite la exposición directa al rayo.
3. **ATENCIÓN:** No abra la tapa posterior. No hay piezas reparables por el usuario dentro de la unidad; acuda a técnicos calificados para la reparación.
4. **ATENCIÓN:** El reproductor de discos compactos emplea radiación láser invisible y cuenta con interruptores de seguridad que evitan la emisión de radiación cuando se abre la tapa del CD. Es peligroso anular estos interruptores.
5. **ATENCIÓN:** El empleo de controles para ajustes y la ejecución de procedimientos diferentes a los especificados aquí puede causar una exposición peligrosa a la radiación.

#### IMPORTANT POUR PRODUITS LASER

##### PRECAUTIONS

1. **PRODUIT LASER CLASSE 1**
2. **DANGER:** Radiation laser invisible quand l'appareil est ouvert ou que le verrouillage est en panne ou désactivé. Éviter une exposition directe au rayon.
3. **ATTENTION:** Ne pas ouvrir le volet supérieur. Il n'y a pas de pièce réparable par l'utilisateur à l'intérieur. Confier le service après-vente à un personnel qualifié.
4. **ATTENTION:** Ce lecteur CD utilise une radiation laser invisible, toutefois, il est équipé de commutateurs de sécurité qui empêchent l'émission de radiation en retirant les disques. Il est dangereux de désactiver les commutateurs de sécurité.
5. **ATTENTION:** L'utilisation des commandes des réglages et effectuer des procédures autres que celles spécifiées dans ce manuel peut provoquer une exposition aux radiations dangereuses.

## WARNING

- This unit is designed to operate with 12 volts DC, NEGATIVE ground electrical systems.
- When replacing the fuse, use one with the specified rating for this unit. If the fuse blows frequently, consult your nearest JVC car audio dealer.

## ADVERTENCIA

- Esta unidad ha sido diseñada para funcionar con 12 voltios de CC, con sistemas eléctricos de masa NEGATIVA.
- Cambie el fusible por uno con la capacidad especificada. Si éste se quema a menudo, consulte a su concesionario JVC de equipos de audio para automóviles más cercano.

## AVERTISSEMENT

- Cet appareil est conçu pour fonctionner sur courant continu de 12 volts, à systèmes électriques de masse NEGATIVE.
- En remplaçant le fusible, en utiliser un avec la valeur spécifiée pour cet appareil. Si le fusible saute souvent, consulter votre revendeur d'autoradios JVC le plus proche.

## PRECAUTIONS

- **Car's Internal Temperature**  
Before listening to CDs after your car has been parked for some time in low or high temperatures, wait until the temperature inside the car stabilizes.
- **Condensation**  
In the following cases, moisture may condense on the lens, a critical part of the CD player, making the CD signal unreadable:  
- When a heater has just been turned on.  
- When the humidity is high.  
In these cases, unload the CD magazine and wait for 1 or 2 hours.
- **Volume Setting**  
- CDs produce very little noise compared with analog sources. If the volume level is adjusted for these sources, the speakers may be damaged by the sudden increase in the output level. Therefore, lower the volume before operation and adjust it as required during playback.  
- Adjust the volume so that you can hear sounds outside the car.

## PRECAUCIONES

- **Temperatura interna del automóvil**  
Antes de escuchar un CD después de que su automóvil haya estado estacionado durante algún tiempo en bajas o altas temperaturas, espere hasta que la temperatura dentro del mismo se estabilice.
- **Condensación**  
En los siguientes casos, la humedad puede condensarse en la lente, que es un componente clave del reproductor de CD, imposibilitando la lectura de la señal del mismo:  
- Cuando se haya encendido un calentador.  
- Cuando la humedad es alta.  
En tales casos, extraiga el magazín y espere durante 1 o 2 horas.
- **Ajuste del volumen**  
- El CD produce muy poco ruido en comparación con las fuentes analógicas de sonido. Si el nivel de volumen está ajustado para estas fuentes, se puede dañar los altavoces debido al súbito incremento del nivel de salida. Por lo tanto, reduzca el volumen antes de ponerlo en funcionamiento y ajústelo como desee durante la reproducción.  
- Ajuste el volumen de tal manera que usted pueda escuchar los sonidos fuera del automóvil.

## PRECAUTIONS A OBSERVER

- **Température ambiante dans la voiture**  
Pour l'écoute de disques numériques après un stationnement assez prolongé de la voiture à la chaleur ou au froid, attendre que la température dans la voiture se stabilise.
- **Condensation**  
Dans les cas suivants, de l'humidité peut se condenser sur la lentille, une pièce vitale du lecteur CD, rendant impossible la lecture du signal CD:  
- Quand le chauffage vient juste d'être mis.  
- Quand l'humidité est forte.  
Dans ces cas, retirer le magasin CD et attendre environ 1 à 2 heures.
- **Réglage du volume**  
- Les disques numériques produisent très peu de bruit comparés avec des sources analogiques. Si le niveau du volume est réglé comme pour ces sources, les haut-parleurs peuvent être abîmés par une augmentation soudaine du niveau de sortie. Par conséquent, baisser le volume avant fonctionnement et le régler comme voulu pendant la lecture.  
- Régler le volume pour pouvoir entendre les sons à l'extérieur de la voiture.

#### Mistracking

Mistracking may occur when driving on an extremely rough road. The unit and compact disc will not be damaged by mistracking, however, since it is offensive to the ear, stop playback and restart when you reach a road that's in good condition.

#### Mal seguimiento

El mal seguimiento se produce cuando se conduce por una carretera muy irregular. No obstante, aunque la unidad y compact disc no se dañarán por esta razón, es conveniente detener la reproducción y volver a escuchar el disco cuando llegue a una carretera en buenas condiciones, puesto que resulta molesto para los oídos.

#### Erreur d'alignement

Un problème d'alignement peut se produire en conduisant sur une route très mauvaise. L'appareil et le disque numérique ne seront pas abîmés par un problème d'alignement, toutefois, comme ce n'est pas agréable pour les oreilles, arrêter la lecture et la reprendre quand la route sera meilleure.

## INSTALLATION

- **Avoid installing the unit in the following places**
  - Where it would be exposed to direct sunlight or heat directly from the heater or in an extremely hot place.
  - Where it would be subject to rain, water splashes or excessive humidity.
  - Where it would be subject to dust.
  - Where it would be positioned on an unstable place.
  - Above connection cords or on the floor under which there is piping.
  - Where it could damage the car's fittings (spare tire, etc.) in or under the trunk.
- Before drilling holes in the trunk to install the unit, make sure that there is a sufficient space under the trunk so that you do not drill holes in the fuel tank, etc.
- Firmly install the unit using the provided screws.

## INSTALACION

- **Evite instalar esta unidad en los siguientes lugares**
  - Donde esté directamente expuesta a la luz solar, al calor de un calefactor o en un lugar con temperatura muy alta.
  - Donde esté expuesta a la lluvia, salpicaduras de agua o humedad excesiva.
  - Donde haya polvo.
  - Lugares donde quedaría en posición inestable.
  - Sobre los cordones de conexión o en el piso debajo del cual se encuentra la tubería.
  - Donde podría dañar los accesorios del automóvil (neumático de repuesto, etc.) en/o debajo del baúl.
- Antes de perforar orificios en el baúl para instalar la unidad, asegúrese que haya suficiente espacio debajo del baúl ya que podría llegar a perforar el depósito de combustible, etc.
- Instale firmemente la unidad utilizando los tornillos suministrados.

## MISE EN PLACE

- **Eviter l'installation dans les endroits suivants**
  - Où il risque d'être exposé directement au soleil ou chauffé directement par le chauffage ou dans un endroit très chaud.
  - Où il risque d'être mouillé par la pluie, les flaques d'eau ou dans une forte humidité.
  - Dans les endroits poussiéreux.
  - Où il peut être placé dans un endroit instable.
  - Au-dessus des cordons de raccordements ou sur le plancher sous lequel il y a une tuyauterie.
  - Là où il pourrait endommager des accessoires de la voiture (roue de secours, etc.) dans ou sous le coffre.
- Avant de percer des trous dans le coffre pour installer l'appareil, s'assurer qu'il y a un espace suffisant sous le coffre pour ne pas faire de trous dans le réservoir de carburant, etc.
- Installer fermement l'appareil en utilisant les vis fournies.

### A When installing the unit horizontally

### Instalación horizontal de la unidad

### Lors de l'installation de l'appareil horizontalement

- Attach the mounting brackets on the side panels of the unit using screws. (Fig. a)
- Install the unit on the floor of the trunk using tapping screws. (Fig. b)

- Fije las ménsulas de montaje a los paneles laterales de la unidad utilizando los tornillos. (Fig. a)
- Instale la unidad en el piso del baúl usando tornillos roscachapa. (Fig. b)

- Fixer les supports de montage sur les panneaux latéraux de l'appareil en utilisant des vis. (Fig. a)
- Installer l'appareil sur le plancher du coffre en utilisant des vis auto-taraudeuses. (Fig. b)

**Fig. a**

**Fig. b**

### B When installing the unit upright (Fig. c)

### Instalación vertical de la unidad (Fig. c)

### Lors de l'installation de l'appareil verticalement (Fig. c)

**Fig. c**

**Notes:**

- When fixing the unit with the screws, refer to "A When installing the unit horizontally" above.
- When installing the unit upright, set the selectors located on both sides to the "V (vertical)" position. (When it is installed horizontally, be sure to set the selectors to the "H (horizontal)" position.)
  - When installing the unit upright, securely install to the trunk floor.
- If you install the unit without setting the selectors correctly, the symptoms below may occur.
  - Sounds are intermittent.
  - CDs are damaged.

**Notas:**

- Para fijar la unidad con los tornillos, refiérase a "A Instalación horizontal de la unidad", más arriba.
- Cuando instale la unidad verticalmente, coloque el selector ubicado al costado en la posición "V (vertical)". (Cuando instale la unidad horizontalmente, asegúrese de colocar los selectores en la posición "H (horizontal)".)
  - Cuando instale la unidad verticalmente, fíjela firmemente al piso del baúl.
- Si instala la unidad sin ajustar correctamente el selector, podrían presentarse los siguientes síntomas.
  - Sonidos intermitentes.
  - Daños en los CDs.

**Remarques:**

- Pour la fixation de l'appareil avec les vis, se référer à "A Lors de l'installation de l'appareil horizontalement" ci-dessus.
- Si l'appareil est installé verticalement, régler les sélecteurs situés sur les côtés sur la position "V (vertical)". (S'il est installé horizontalement, s'assurer de régler les sélecteurs sur la position "H (horizontal)").
  - Lors de l'installation verticale, fixer fermement sur le plancher du coffre.
- Si vous installez l'appareil sans régler le sélecteur correctement, les problèmes suivants risquent de se produire.
  - Le son est discontinu.
  - Les CD sont endommagés.

### C When installing the unit on an inclined plane (Fig. d)

### Instalación de la unidad en un sitio inclinado (Fig. d)

### Lors de l'installation de l'appareil sur un plan incliné (Fig. d)

**Fig. d**

**Notes:**

- When fixing the unit with the screws, refer to "A When installing the unit horizontally" above.
- When installing, five angles can be selected. Be sure to position the selectors on both sides of the unit pointing upward, perpendicular (90°) to the earth surface.
- If you install the unit without setting the selector correctly, the symptoms below may occur.
  - Sounds are intermittent.
  - CDs are damaged.

**Notas:**

- Para fijar la unidad con los tornillos, refiérase a "A Instalación horizontal de la unidad", más arriba.
- Para la instalación, se pueden seleccionar cinco ángulos. Asegúrese de dirigir la flecha del dial provisto en ambos lados de la unidad hacia arriba, perpendicular (90°) a la tierra.
- Si instala la unidad sin ajustar correctamente el selector, podrían presentarse los siguientes síntomas.
  - Sonidos intermitentes.
  - Daños en los CDs.

**Remarques:**

- Pour la fixation de l'appareil avec les vis, se référer à "A Lors de l'installation de l'appareil horizontalement" ci-dessus.
- Pour l'installation, cinq angles peuvent être choisis. S'assurer de positionner la flèche des sélecteurs, des deux côtés de l'appareil, perpendiculairement (90°) au sol.
- Si vous installez l'appareil sans régler le sélecteur correctement, les problèmes suivants risquent de se produire.
  - Le son est discontinu.
  - Les CD sont endommagés.

### D When hanging the unit in the trunk space (Fig. e)

### Instalación de la unidad suspendida dentro del baúl (Fig. e)

### Lors de la suspension de l'appareil dans le coffre (Fig. e)

**Fig. e**

**Note:**

When fixing the unit with the screws, refer to "A When installing the unit horizontally" above.

**Nota:**

Para fijar la unidad con los tornillos, refiérase a "A Instalación horizontal de la unidad" más arriba.

**Remarque:**

Pour la fixation de l'appareil avec les vis, se référer à "A Lors de l'installation de l'appareil horizontalement" ci-dessus.

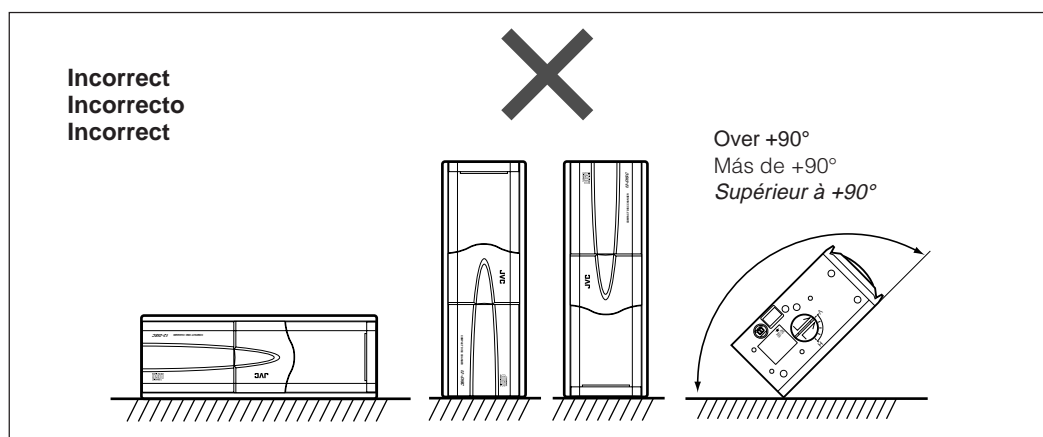
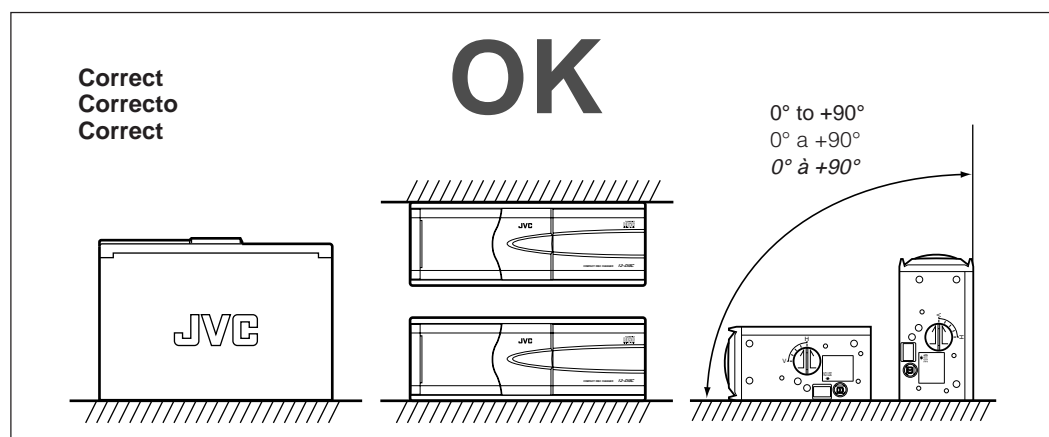

## LOCATION OF CONTROLS

## UBICACION DE LOS CONTROLES

## EMPLACEMENT DES COMMANDES

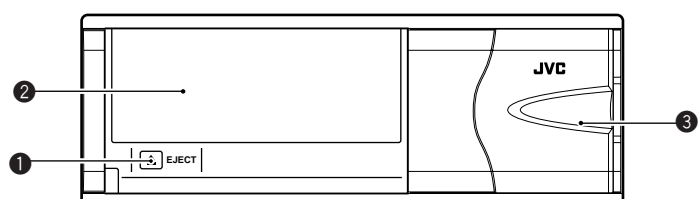

- ① ▲EJECT button  
Reset button: When pressing and holding for a few seconds
- ② CD magazine slot
- ③ Door
- ① Botón ▲EJECT  
Botón de reposición: Cuando se pulse y mantenga pulsado durante algunos segundos
- ② Ranura del magazín de CD
- ③ Puerta
- ① Touche ▲EJECT  
Touche de réinitialisation: Quand elle est maintenue pressée pendant quelques secondes
- ② Compartiment du magasin CD
- ③ Porte

## TROUBLESHOOTING

- "RESET1-RESET8" or "R1-R8" appears on the display of the connected receiver (or other equipment).
- \* Are the units connected correctly? After checking, press and hold the ▲EJECT button for a few seconds to reset this unit. If the problem still persists, consult the JVC authorized dealer.

Indication	Meaning
RESET1 (or R1)	Ejection error
RESET2 (or R2)	Lifter error
RESET3 (or R3)	Tray error
RESET4 (or R4)	Pick up returning error
RESET5 (or R5)	—
RESET6 (or R6)	Communication error
RESET7 (or R7)	Other errors
RESET8 (or R8)	Communication error

- Sounds are intermitted during play.
- \* Are the selectors on both sides adjusted correctly?

## LOCALIZACION DE AVERIAS

- "RESET1-RESET8" o "R1-R8" aparece en la pantalla del receptor (u otro equipo) conectado.
- \* ¿Están las unidades conectadas correctamente? Después, pulse y mantenga pulsado el botón ▲EJECT durante algunos segundos para reposicionar la unidad. Si el problema persiste, consulte con su concesionario JVC autorizado.

Indicación	Significado
RESET1 (o R1)	Error de expulsión
RESET2 (o R2)	Error del alzador
RESET3 (o R3)	Error de bandeja
RESET4 (o R4)	Error de retorno del fonocaptor
RESET5 (o R5)	—
RESET6 (o R6)	Error de comunicación
RESET7 (o R7)	Otros errores
RESET8 (o R8)	Error de comunicación

- Los sonidos se interrumpen durante la reproducción.
- \* ¿Están los selectores de ambos lados ajustados correctamente?

## EN CAS DE DIFFICULTÉS

- "RESET1-RESET8" ou "R1-R8" apparaît sur l'affichage de l'autoradio connecté (ou d'un autre appareil).
- \* Les appareils sont-ils connectés correctement? Après l'avoir vérifié, maintenez pressée la touche ▲EJECT pendant quelques secondes pour réinitialiser cet appareil. Si le problème persiste, consultez un revendeur JVC autorisé.

Indication	Signification
RESET1 (ou R1)	Erreur d'éjection
RESET2 (ou R2)	Erreur de poussoir
RESET3 (ou R3)	Erreur de plateau
RESET4 (ou R4)	Erreur provenant du capteur
RESET5 (ou R5)	—
RESET6 (ou R6)	Erreur de communication
RESET7 (ou R7)	Autres erreurs
RESET8 (ou R8)	Erreur de communication

- Le son est discontinu pendant la lecture.
- \* Les sélecteurs latéraux sont-ils ajustés correctement?

## SPECIFICATIONS

### CD CHANGER SECTION

Frequency response	: 5 Hz – 20 000 Hz
Dynamic range	: 93 dB
S/N ratio	: 96 dB
Distortion	: 0.006%
Wow & flutter	: Less than measurable limit
Output terminal	: Analog (8 pin x 1), 1.5 V (full scale)/less than 1 kΩ

### GENERAL

Power requirement	
Operating voltage	: DC 14.4 V (11 V – 16 V allowable)
Grounding system	: Negative ground
Allowable working temperature	: -10°C to +50°C (14°F to 122°F)
Dimensions (W x H x D)	: 252 mm x 88 mm x 174 mm (9-15/16" x 3-1/2" x 6-7/8")
Mass	: 2.3 kg (5.1lbs.) (excluding accessories)

Design and specifications subject to change without notice.

If a kit is necessary for your car, consult your telephone directory for the nearest car audio speciality shop.

## ESPECIFICACIONES

### SECCION DEL CAMBIADOR DE CD

Respuesta de frecuencia	: 5 Hz – 20 000 Hz
Gama dinámica	: 93 dB
Relación S/R	: 96 dB
Distorsión	: 0.006%
Lloro y trémolo	: Inferior al límite medible
Terminal de salida	: Analógica (8 conectadores x 1), 1,5 V (escala total/Menos de 1 kΩ)

### GENERALIDADES

Alimentación	
Tensión de funcionamiento	: 14,4 V CC (11 V – 16 V permisible)
Sistema de puesta a masa	: Masa negativa
Temperatura de trabajo permisible	: -10°C a +50°C
Dimensiones (An x Al x Pr)	: 252 mm x 88 mm x 174 mm
Peso	: 2,3 kg (excluyendo accesorios)

El diseño y las especificaciones están sujetos a cambio sin aviso previo.

Si fuera necesario un juego de instalación para su automóvil, consulte la guía telefónica para ubicar la tienda especialista en audio para automóviles más cercana.

## CARACTERISTIQUES TECHNIQUES

### SECTION CHANGEUR DE CDS

Réponse en fréquence	: 5 Hz – 20 000 Hz
Gamme dynamique	: 93 dB
Rapport signal/bruit	: 96 dB
Distortion	: 0,006%
Pleurage et scintillement	: Inférieur à la limite mesurable
Borne de sortie	: Analogique (8 brochesx1), 1,5 V (pleine échelle) inférieure à 1 kΩ

### GENERALES

Alimentation	
Tension de fonctionnement	: CC 14,4 V (11 V – 16 V possible)
Système de mise à la masse	: Masse négative
Température de fonctionnement admissible	: -10°C à +50°C
Dimensions (L x H x P)	: 252 mm x 88 mm x 174 mm
Masse	: 2,3 kg (sans les accessoires)

Présentation et caractéristiques modifiables sans préavis.

Si un kit est nécessaire pour votre voiture, consulter votre annuaire téléphonique pour chercher le revendeur d'accessoires audio pour automobile le plus proche.



<http://www.jvcmobile.com>

Visit us on-line for  
Technical Support & Customer Satisfaction Survey.

US RESIDENTS ONLY

Having TROUBLE with operation?  
Please reset your unit

Refer to "How to reset your unit"  
Still having trouble??

USA ONLY

Call 1-800-252-5722

<http://www.jvcservice.com>

We can help you!

## ELECTRICAL CONNECTIONS

- This changer can be connected to JVC KD-MX, KD-SX, KD-LX, KD-SH or KS-FX series receivers that include a Changer Control function. For more information, consult your nearest JVC car audio dealer.
- To prevent short circuits from occurring, while making connections, keep the battery's negative terminal disconnected.**  
We recommend that you make all electrical connections (see Fig. f) before installing the unit. If you are not sure of your ability to correctly install this unit, have it installed by a qualified service technician.

**Note:**

This unit is designed for 12 volts DC, negative ground. If your vehicle does not have a 12 volt negative ground electrical system, you need a voltage inverter which can be bought from a JVC car audio dealer.

- Be sure to ground this unit to the car's chassis.

## CONEXIONES ELECTRICAS

- Este cargador puede ser conectado a los receptores de la serie KD-MX, KD-SX, KD-LX, KD-SH o KS-FX de JVC que incluyen una función de control del cambiador. Para mayor información consulte a su concesionario JVC de equipos de audio para automóviles más cercano.
- Para evitar cortocircuitos, mantenga desconectado el terminal negativo de la batería durante las conexiones.**  
Le recomendamos hacer todas las conexiones eléctricas (ver Fig. f) antes de instalar la unidad. Si no estuviera seguro de su habilidad para colocarla correctamente, hágala instalar por un técnico de servicio calificado.

**Nota:**

Esta unidad está diseñada para 12 V de CC, masa negativa. Si su vehículo no estuviera provisto de un sistema eléctrico de masa negativa de 12 voltios, necesitará un inversor de tensión que puede adquirir en un concesionario JVC de equipos de audio para automóviles.

- Asegúrese de conectar a masa esta unidad al chasis del automóvil.

## RACCORDEMENTS ELECTRIQUES

- Ce changeur peut être raccordé aux récepteurs de série KD-MX, KD-SX, KD-LX, KD-SH ou KS-FX JVC qui disposent d'une fonction de commande de changeur. Pour plus d'informations, consulter votre revendeur d'autoradios JVC le plus proche.
- Pour éviter tout court-circuit alors que vous effectuez les raccordements, laissez la borne négative de la batterie non branchée.**  
Nous vous conseillons de faire tous les raccordements électriques (voir la Fig. f) avant de mettre l'appareil en place. Si vous n'êtes pas sûr de vous, faites-le installer par un technicien qualifié.

**Remarque:**

Cet appareil est conçu pour un courant continu de 12 volts, à masse négative. Si votre véhicule ne fournit pas une masse négative de 12 volts, il vous faut un convertisseur de tension, que vous pouvez vous procurer chez un revendeur d'autoradios JVC.

- Bien raccorder le câble de mise à la masse de cet appareil au châssis de la voiture.

### When connecting to JVC KD-MX/KD-SX/KD-LX/KD-SH/KS-FX series receivers

Fig. f

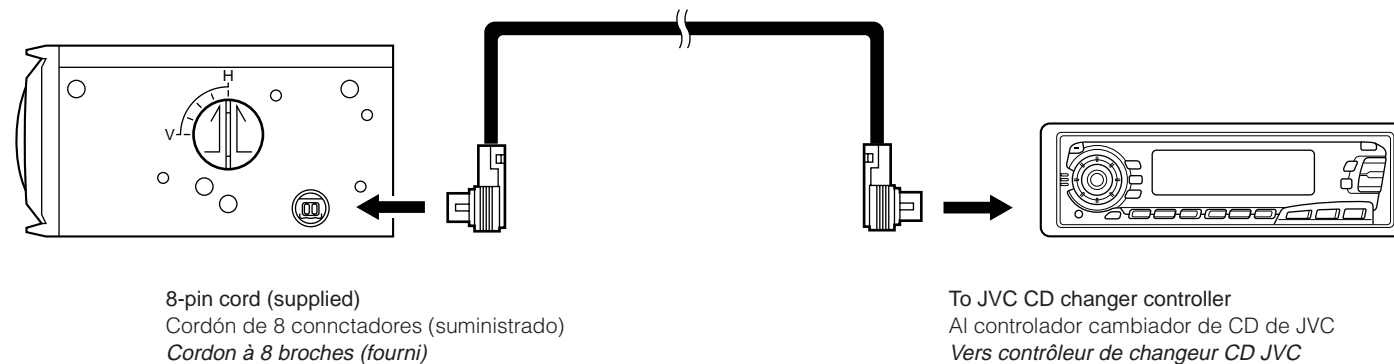

### Conexión a los receptores JVC de la serie KD-MX/KD-SX/KD-LX/KD-SH/KS-FX

### Lors de la connexion à un récepteur de la série KD-MX/KD-SX/KD-LX/KD-SH/KS-FX de JVC

**How to remove the cord**

Pull the plug by holding it firmly as in the figure.

**Cómo sacar el cable**

Tire del enchufe sujetándolo firmemente como en la figura.

**Comment retirer le cordon**

Tirez sur la fiche en la tenant solidement de la façon montrée sur la figure.

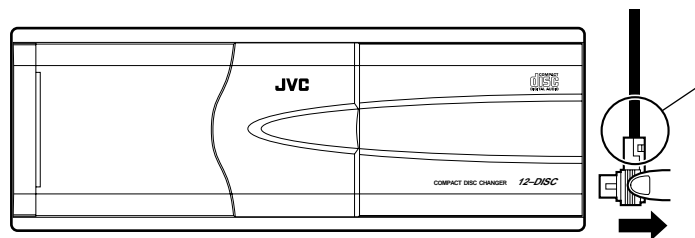

Do not hold this portion.  
No sujete esta parte.  
Ne la tenez pas par cette partie.

**After installation and connection...**

When loading the magazine for the first time into the CD changer, press and hold the **▲EJECT** button for a few seconds to reset the unit.  
Normally do not press and hold the **▲EJECT** button.

**Note:**

- You may also need to reset the unit in the following case.
- When the power supply is interrupted such as for replacement of the car's battery.
  - When the unit does not function correctly.

**Después de la instalación y conexión...**

Cuando cargue el magazín por primera vez en el cambiador de CD, pulse y mantenga pulsado el botón **▲EJECT** durante algunos segundos para reposicionar la unidad.  
Normalmente no pulse ni mantenga pulsado el botón **▲EJECT**.

**Nota:**

- También podría ser necesario reposicionar la unidad en los casos siguientes.
- Cuando se interrumpa el suministro de energía debido por ejemplo, al reemplazo de la batería del automóvil.
  - Cuando la unidad no funciona correctamente.

**Après l'installation et les connexions...**

Lors de l'insertion du magasin CD dans le changeur CD, pour la première fois, maintenir pressée la touche **▲EJECT** pendant quelques secondes pour réinitialiser l'appareil.  
Normalement, ne pas maintenir pressée la touche **▲EJECT**.

**Remarque:**

- Il peut être nécessaire de réinitialiser l'appareil dans les cas suivants.
- Quand l'alimentation est coupée, comme pendant le remplacement de la batterie de la voiture.
  - Quand l'appareil ne fonctionne pas correctement.

## How to reset your unit / Cómo reposicionar su unidad / Comment réinitialiser votre appareil

Press and hold **▲EJECT** button for several seconds. This will reset the built-in microcomputer.  
Pulse y mantenga pulsado el botón **▲EJECT** durante varios segundos. Esto hará que se reinicie el microcomputador incorporado.  
*Maintenez pressée la touche **▲EJECT** pendant plusieurs secondes. Cela réinitialisera le micro-ordinateur intégré.*

**▲EJECT** button  
Botón **▲EJECT**  
Touche **▲EJECT**

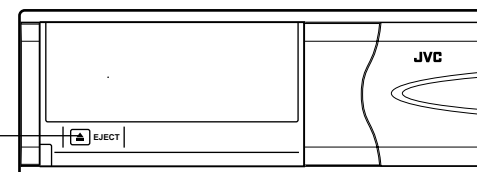
**Listening to CDs**

This unit does not have operation buttons to play CDs. CD operations can be performed using the JVC CD changer controller, etc. connected to this unit.  
For CD operations, refer to the Instructions of the CD Changer Controller.

**Reproducción de CDs**

Esta unidad no tiene botones de operación para reproducción de CD. Las operaciones de CD pueden ser ejecutadas utilizando el controlador cambiador de CD de JVC, etc., conectado a esta unidad.  
Para las operaciones de CD refiérase a las instrucciones del controlador cambiador de CD.

**Ecoute des disques compacts**

Cet appareil n'a pas de touches de fonctionnement pour lire les disques. Les opérations CD peuvent être effectuées en utilisant le contrôleur de changeur CD JVC, etc. raccordé à cet appareil.  
Pour les opérations CD, se reporter au manuel d'instructions du contrôleur de changeur CD.

## HANDLING MAGAZINES AND COMPACT DISCS

### How to handle the magazines

- **Care in handling the magazines**
  - Do not carry the magazine with its inserting slot facing down so that the CDs do not drop.
  - Always keep the twelve disc trays loaded in the magazine.
  - When sliding the disc trays out or in to place CDs, hold the magazine horizontally not to drop CDs.
  - Without pulling out the disc trays from the magazine, do not insert CDs. Never place CDs directly into the magazines.
  - Do not expose the magazines to high temperatures or direct sunlight.
  - Do not disassemble the magazines.
  - Take care not to drop or hit the magazines. Do not apply excessive pressure to the disc trays which have been removed from the magazines.
  - Never apply solvents such as benzene, thinner or insecticide to the magazine or trays. These solvents may erode their surfaces.

#### Note:

If you need additional magazines, purchase XC-M200 magazines.

## MANIPULACION DE MAGAZINES Y CDS

### Cómo manipular los magazines

- **Cuidado en la manipulación de magazines**
  - Para evitar que los CDs se caigan, no transporte el magazine con su ranura de inserción hacia abajo.
  - Mantenga siempre los doce portadiscos colocados en el magazine.
  - Cuando extraiga o introduzca las bandejas de los CDs, mantenga el magazine horizontalmente para evitar que se caigan los CDs.
  - No inserte los CDs sin haber extraído las bandejas de discos del magazine. Nunca introduzca CDs directamente dentro del magazine.
  - No lo exponga a la luz solar directa o a temperaturas elevadas.
  - No desarme los magazines.
  - No los deje caer ni los golpee. No aplique demasiada presión sobre las bandejas de discos extraídas de los magazines.
  - No use jamás solventes tales como bencina, diluyente o insecticida en el magazine o las bandejas. Los mismos podrían perjudicar su superficie.

#### Nota:

Si necesita un magazine adicional, adquiera un XC-M200.

## MANIPULATION DES MAGASINS ET DES CDS

### Manipulation des magazines

- **Faire attention en manipulant les disques**
  - Ne portez pas le magasin avec la fente d'insertion dirigée vers le bas pour ne pas faire tomber les CD.
  - Toujours laisser douze tiroirs de disque chargés dans le magasin.
  - Lorsque l'on fait glisser les tiroirs de disque pour les ouvrir ou les refermer, tenir le magasin horizontalement pour ne pas faire tomber les CD.
  - Ne pas insérer de CD sans ouvrir le tiroir de disque du magasin. Ne pas insérer les CD directement dans le magasin.
  - Ne pas exposer les magazines à de hautes températures ni aux rayons directs du soleil.
  - Ne pas démonter les magazines.
  - Faire attention de ne pas faire tomber ou cogner les magazines.
  - Ne pas appliquer de pression excessive sur les tiroirs de disque qui ont été retirés des magazines.
  - Ne jamais appliquer de solvants comme de la benzine, du diluant ou des insecticides sur le magasin ou les tiroirs de disque. Ces solvants peuvent éroder leurs surfaces.

#### Remarque:

Si l'on a besoin d'un magasin supplémentaire, acheter le XC-M200.

### How to load CDs

1. Slide the disc tray partly out from the magazine until it stops.
2. Place a CD on the disc tray with its label side up.

1.

Magazine (XC-M200)  
Magazin (XC-M200)  
Magasin (XC-M200)

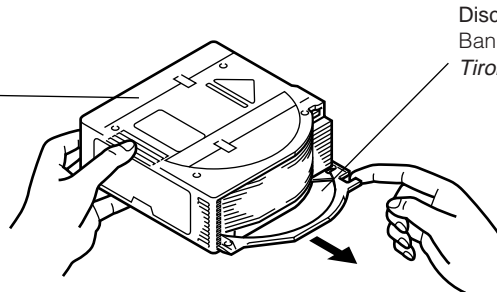

### Colocación de CDs

1. Extraiga parcialmente la bandeja de disco del magazine hasta que se detenga.
2. Ponga un CD en la bandeja de disco con su etiqueta hacia arriba.

2.

Disc tray  
Bandeja de disco  
Tiroir de disque

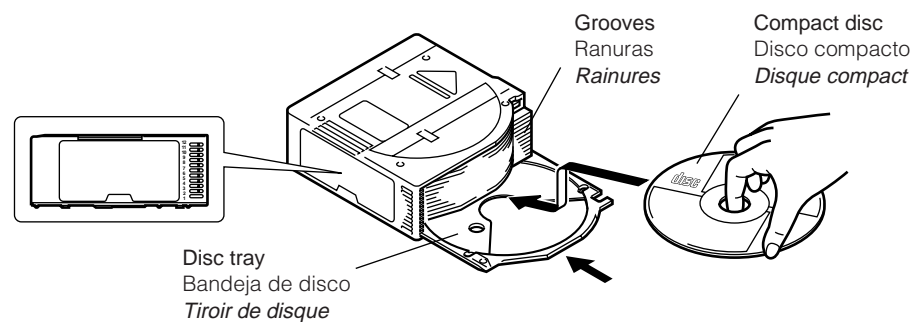

3. Align the disc tray with the grooves in the magazine, and push the disc tray all the way in.
  - Check that the disc tray is securely inserted into the magazine. If a CD becomes disengaged from the disc tray, reposition it on the disc tray.

#### Note:

The inserted CDs are counted as "disc-1", "disc-2"... from the bottom to the top.

3. Alinee la bandeja de disco con las ranuras del magazine e introduzca la bandeja de disco hasta el fondo.
  - Verifique que la bandeja de disco esté firmemente introducida dentro del magazine. Si algún CD se sale de la bandeja de disco, vuélvalo a poner sobre la bandeja.

#### Nota:

Los CDs insertados se cuentan como "disc-1", "disc-2"... desde abajo hacia arriba.

### Chargement des CDs

1. Faire glisser le tiroir de disque partiellement à l'extérieur du magasin jusqu'à ce qu'il s'arrête.
2. Placer un CD sur le tiroir de disque avec la face imprimée dirigée vers le haut.

3. Aligner le tiroir de disque avec les rainures dans le magasin et le pousser complètement.
  - Vérifier que le tiroir de disque est correctement inséré dans le magasin. Si un CD est désengagé du tiroir de disque, le repositionner sur le tiroir.

#### Remarque:

Les CD insérés sont comptés comme "disque 1", "disque 2", etc. en commençant du bas et en allant vers le haut.

#### Notes:

- There are openings in the disc trays through which signals are read from the CDs. These openings leave part of the shiny side of the CD exposed. Be careful not to touch the shiny surface of the CD.
- It is not possible to play a CD if placed upside down.

#### Notas:

- Las bandejas tienen aberturas por las cuales son leídas las señales de los discos. Estas aberturas dejan expuesta parte del lado brillante del disco. Tenga cuidado de no tocar la superficie brillante del disco.
- No es posible reproducir un CD colocado boca abajo.

#### Remarques:

- Il y a des ouvertures dans les tiroirs de disque à travers lesquelles les signaux sont lus des disques. Ces ouvertures laissent une partie de la face brillante du disque exposée. Faire attention de ne pas toucher à la surface brillante du disque.
- Il n'est pas possible de reproduire un CD s'il est placé à l'envers.

### How to handle CDs (CD/CD-R/CD-RW)

- This unit has been designed only to reproduce the CDs bearing the mark: Other discs cannot be played back.
- CD-RWs (Rewritable) can be played back only on CH-X1000.

### Cómo manipular CDs (CD/CD-R/CD-RW)

- Esta unidad ha sido diseñada únicamente para reproducir CDs que tengan la marca: Otros discos no podrán ser reproducidos.
- Los CD-RWs (reescribibles) pueden reproducirse sólo en el CH-X1000.

### Manipulation des CDs (CD/CD-R/CD-RW)

- Cet appareil a été conçu pour reproduire uniquement les CD portant la marque: Les autres disques ne peuvent pas être reproduits.
- Les CD-RW (réinscriptibles) peuvent uniquement être reproduits sur le CH-X1000.

#### Caution:

CDs shaped like a heart, flower, etc. (specially-shaped CDs) cannot be used with this unit. If this type of CD is loaded, it will cause a trouble.

#### Precaución:

Los CDs con forma de corazón, flor, etc. (CDs con forma especial), no pueden ser usados con esta unidad. Si coloca tipos de CD, se producirá una falla.

#### Attention:

Des CD en forme de coeur, de fleur, etc. (CD de forme spéciale) ne peuvent pas être utilisés avec cet appareil. Si ce type de CD est chargé, il causera un problème de fonctionnement.

#### Handling CD-Rs/CD-RWs

The reflective film of CD-Rs/CD-RWs is less tougher than that of ordinary music CDs. If these discs are damaged, their film may be peeled. These media are also susceptible to fingerprints; so use extreme care when handling them.

#### Storage

Make sure to keep CDs in their cases. If discs are piled on top of one another without their cases, they may be damaged. Do not put CDs where they will be exposed to direct sunlight or in a place subject to high temperatures and humidity. Avoid leaving CDs in your car.

#### Manejo de los CD-Rs/CD-RWs

La película reflectora de los CD-Rs/CD-RWs es menos resistente que la de los CDs de música convencionales. En este tipo de discos, los daños pueden provocar el desprendimiento de su película. Estos medios también son afectados por las huellas de los dedos; por lo tanto, trátelos con sumo cuidado.

#### Cómo guardar los discos

Guarde los discos en sus cajas. No apile discos sin sus cajas, ya que podrían dañarse. No ponga los discos donde queden expuestos a la luz solar directa o en lugares con alta temperatura o humedad. No los deje en el automóvil.

#### Manipulation des CD-R/CD-RW

Le film réfléchissant des CD-R/CD-RW est moins résistant que celui des CD audio ordinaires. Si ces disques sont endommagés, leur film peut se décoller. Ces disques sont aussi sensibles aux empreintes de doigts. Faites très attention quand vous les manipulez.

#### Stockage

Bien conserver les disques dans leurs boîtes. Si des disques sont empilés les uns sur les autres sans leurs boîtes, ils peuvent être abîmés. Ne pas mettre des disques où ils pourraient être exposés à la lumière directe du soleil ou dans un endroit sujet à de fortes températures ou à l'humidité. Éviter de laisser des disques dans votre voiture.

Hold down the center holder.  
Presione el sujetador central.  
Appuyer au milieu du support.

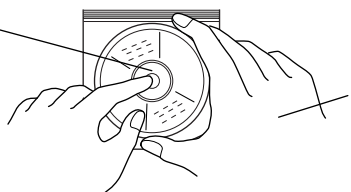

Lift it out without touching the recorded surface.  
Levántelo para sacarlo sin tocar la superficie grabada.  
Le lever sans toucher à la surface enregistrée.

Insert with the label facing up.  
Inserte con la etiqueta hacia arriba.  
Mettre en place avec l'étiquette au-dessus.

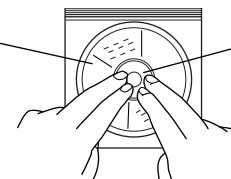

Press gently on the disc to insert.  
Presione suavemente el disco para insertarlo.  
Appuyer légèrement sur le disque pour le mettre en place.

#### Maintenance of CDs

- When fingerprints and dirt adhere to a CD, wipe the disc clean with a soft, dry cloth, wiping from the inside towards the edge. If it is difficult to clean, wipe the CD with a cloth moistened with water.
- Do not use record cleaners, benzene, alcohol or antistatic agents.
- Do not damage the label side or stick paper or adhesive to the surface.

#### Mantenimiento de los CDs

- Limpie las huellas y el polvo que se adhiere sobre el disco con un paño limpio y suave desde el centro hacia los bordes. Si no salen, límpielo con un paño humedecido con agua.
- No utilice limpiadores para discos, bencina, alcohol o agentes antiestáticos.
- No dañe el lado con etiqueta ni pegue papeles o adhesivos en la superficie.

#### Entretien des CDs

- Si des empreintes digitales ou de la poussière adhèrent à un disque, essuyer le disque avec un tissu doux, sec et propre, en essuyant de l'intérieur vers l'extérieur. S'il est difficile à nettoyer, essuyer le disque avec un tissu humidifié avec de l'eau.
- Ne pas utiliser de nettoyeurs, benzène, alcool ou agent antistatique.
- Ne pas endommager le côté de l'étiquette ou coller du papier ou de la bande adhésive sur la surface.

Correct  
Correcto  
Correct

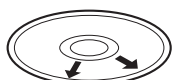

Incorrect  
Incorrecto  
Incorrect



### When playing a CD-R or CD-RW

User-edited CD-Rs (Recordable) and CD-RWs (Rewritable)\* can be played back only if they are already "finalized".

- You can play back your original CD-Rs or CD-RWs recorded in music CD format. (However, they may not be played back depending on their characteristics or recording conditions.)
- Before playing back CD-Rs or CD-RWs, read their instructions or cautions carefully.
- Some CD-Rs or CD-RWs may not be played back on this unit because of their disc characteristics, damage or stain on them, or if the player's lens is dirty.
- CD-Rs or CD-RWs are susceptible to high temperatures or high humidity; so do not leave them inside your car.
- The reflection factor of CD-RWs is lower than that of other CDs, possibly causing CD-RW to take longer to read.
- This unit is not compatible with MP3.

### Cuando se reproduce un CD-R o CD-RW

Los CD-Rs (regrabables) y los CD-RWs (reescribibles)\* editados por el usuario sólo se pueden reproducir si ya están "finalizados".

- Usted podrá reproducir sus CD-Rs o CD-RWs originales grabados en formato CD de música. (No obstante, dependiendo de sus características o de sus condiciones de grabación, puede suceder que no se puedan reproducir.)
- Antes de reproducir los CD-Rs o CD-RWs, lea atentamente sus correspondientes instrucciones o precauciones.
- Puede suceder que algunos CD-Rs o CD-RWs no se puedan reproducir en esta unidad debido a las características de los discos, a daños o manchas en los mismos, o a suciedad en el lente del reproductor.
- Los CD-Rs o CD-RWs son afectados por las altas temperaturas o la alta humedad; por lo tanto, no los deje en el interior de su automóvil.
- Como el factor de reflexión de los CD-RWs es menor que el de los otros CDs, probablemente hará que el CD-RW requiera más tiempo para la lectura.
- Esta unidad no es compatible con MP3.

### Lors de la reproduction d'un CD-R ou d'un CD-RW

Les CD-R (enregistrables) et les CD-RW (réinscriptibles)\* édités par l'utilisateur peuvent être reproduits uniquement s'ils ont déjà été "finalisés".

- Vous pouvez reproduire vos CD-R et CD-RW originaux enregistrés au format CD audio. (Cependant, il se peut qu'en fonction de leurs caractéristiques ou des conditions d'enregistrement, ils ne puissent pas être reproduits.)
- Avant de reproduire un CD-R ou un CD-RW, lisez attentivement leurs instructions et précautions.
- Certains CD-R ou CD-RW ne peuvent pas être reproduits sur cet appareil à cause de leurs caractéristiques, de dommages ou de taches, ou quand la lentille est sale.
- Les CD-R et CD-RW sont sensibles aux hautes températures et à l'humidité. Ne les laissez pas dans votre voiture.
- Le facteur de réflexion des CD-RW est plus faible que celui des autres CD et cela peut demander plus longtemps pour les lire.
- Cet appareil n'est pas compatible avec le format MP3.

\* CD-RWs (Rewritable) can be played back only on CH-X1000.

\* Los CD-RWs (reescribibles) pueden reproducirse sólo en el CH-X1000.

\* Les CD-RW (réinscriptibles) peuvent uniquement être reproduits sur le CH-X1000.

### Precaution for using the magazine

Use the release knob to remove the disc trays when cleaning them.

1. While pulling down the release knob, pull out the disc tray.
2. After cleaning, insert the disc tray into the magazine while pulling down the release knob.
  - Clean the trays one by one to avoid inserting two trays into one slot of the magazine.

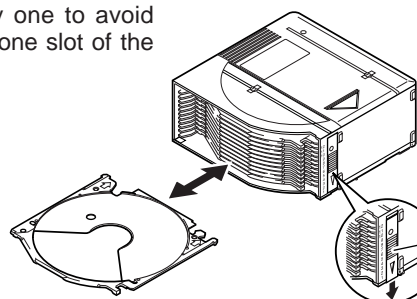

### Precaucion sobre el uso del magazín

Utilice la perilla de desenganche cuando desee retirar las bandejas de disco para su limpieza.

1. Extraiga la bandeja de disco mientras baja la perilla de desenganche.
2. Después de limpiarla, inserte la bandeja de disco en el magazín mientras baja la perilla de desenganche.
  - Limpie las bandejas una por una para impedir la inserción de dos bandejas en la misma ranura de magazín.

Release knob  
Perilla de desenganche  
Bouton de retrait

### Précautions pour l'utilisation du magasin

Utilisez le bouton de retrait pour retirer le tiroir de disque afin de le nettoyer.

1. Tout en tirant vers le bas le bouton de retrait, tirez le tiroir de disque.
2. Après le nettoyage, insérez le tiroir de disque dans le magasin tout en tirant sur le bouton de retrait.
  - Nettoyez les tiroirs un par un pour éviter d'en insérer deux à la fois dans un seul tiroir.

### How to load the magazine

1. Slide the door to the right.
2. Load the magazine.
  - Load the magazine into the CD changer with the  $\triangle$  mark on top and the CD insertion side to the right.

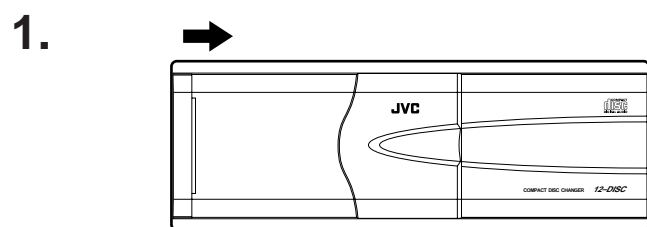

### Colocación de un magazín

1. Deslice la puerta hacia la derecha.
2. Coloque un magazín.
  - Coloque un magazín en el cambiador de CD con la marca " $\triangle$ " apuntando hacia arriba y el lado de inserción del CD hacia la derecha.

### Chargement d'un magasin

1. Faire glisser la porte vers la droite.
2. Charger un magasin.
  - Charger un magasin dans le chargeur CD avec la marque  $\triangle$  en haut et le côté d'insertion CD sur la droite.

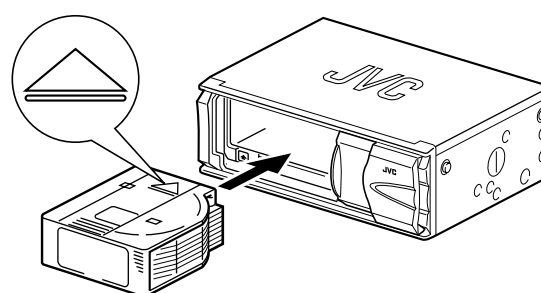

3. Close the door.
  - Normally the door must be kept closed except when changing the magazine.

3. Cierre la puerta.
  - La puerta debe estar cerrada excepto al poner o sacar un magazín.

3. Fermer le volet.
  - Le volet doit être fermé en dehors du chargement ou du retrait d'un magasin.

**Cautions:**

- Do not insert your hands or any foreign object into the loading slot, otherwise you may be injured or cause malfunctions or damage.
- When a label on the magazine, if any, partly peels off, it may cause a malfunction. If this happens, remove the label or stick it on firmly again.

**Precaución:**

- No introduzca la mano o algún objeto por la ranura de carga pues podría lastimarse o producir fallas de funcionamiento o daños.
- Si el magazín está provisto de una etiqueta y ésta se despegue en parte, podría producirse una falla de funcionamiento. En tal caso, despegue la etiqueta o vuélvala a pegar firmemente.

**Attention:**

- Ne pas introduire vos mains ou d'objet étranger dans la fenêtre de chargement, vous pourriez vous blesser ou causer des mauvais fonctionnements ou dommages.
- Si l'étiquette sur le magasin se décolle, cela peut causer un mauvais fonctionnement. Si cela se produit, retirez l'étiquette ou la recoller solidement.

### How to unload the magazine

1. Slide the door to the right.
2. Press the  $\triangle$  EJECT button.
  - The magazine ejects from the loading slot.

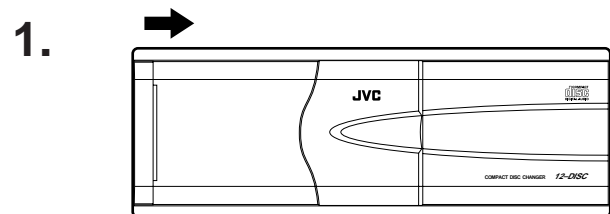

### Cómo retirar un magazín

1. Deslice la puerta hacia la derecha.
2. Pulse el botón  $\triangle$ EJECT.
  - El magazín es expulsado de la ranura de carga.

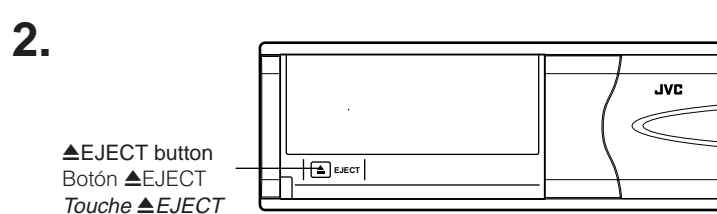

**Note:**  
When the magazine cannot be ejected, push in the magazine and play the 12th disc once more; when play has ended, repeat the above procedure.

- If the above procedure does not work, follow the steps below:
1. Be sure that the selectors are set correctly.
  2. Peel off the protective seal over the compulsory eject hole. (Fig. g)
  3. Put a straight stick like a screw driver into the hole. (Fig. h)
    - \* Do not put the stick at an angle, insert it straight.

**Nota:**  
Cuando el magazín no pueda ser eyectado, presione el magazín hacia adentro y reproduzca el disco no. 12 una vez más; cuando la reproducción haya terminado, repita el procedimiento de arriba. Si el procedimiento de arriba no funciona, realice los pasos siguientes:

1. Asegúrese de que los selectores estén correctamente ajustados.
2. Despegue el sello protector del orificio de expulsión forzosa. (Fig. g)
3. Introduzca en el orificio una varilla recta, tal como un destornillador. (Fig. h)
  - \* Inserte la varilla en sentido recto, sin ningún ángulo.

**Remarque:**  
Si le magasin ne peut pas être éjecté, pousser sur le magasin et lire une fois de plus le 12ème disque; quand la lecture est terminée, refaire la procédure précédente.

- Si la procédure ci-dessus ne fonctionne pas, suivez les étapes suivantes:
1. Assurez-vous que les sélecteurs sont réglés correctement.
  2. Décollez l'autocollant protecteur du trou d'éjection forcée. (Fig. g)
  3. Insérez une tige droite telle qu'un tournevis dans le trou. (Fig. h)
    - \* N'insérez pas le levier de biais, insérez-le bien droit.

The compulsory eject hole and protective seal  
Orificio de expulsión forzosa y sello protector  
Le trou d'éjection forcé et l'autocollant protecteur

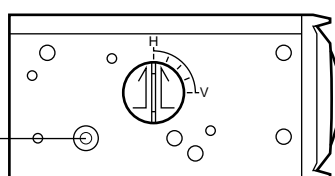

Fig. g

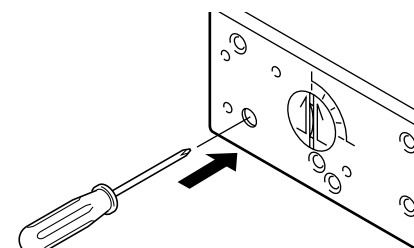

Fig. h

Should the problem still persists, consult the JVC authorized dealer.

Si el problema persiste, consulte con su concesionario JVC autorizado.

Si le problème persiste, consultez un revendeur JVC autorisé.



# KS-RF37/KS-RF35

## CD CHANGER CONTROLLER (FM modulator built-in)

CONTROLADOR CAMBIADOR DE CD (modulador de FM incorporado)

CONTROLEUR DE CHANGEUR DE DISQUE AUDIONUMERIQUE (Modulateur FM incorporé)

### Instructions

Manual de instrucciones

Manuel d'instructions

LVT0407-001A  
[J]

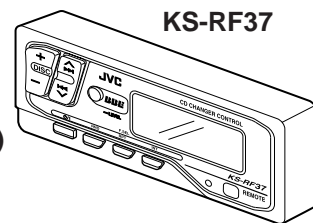

KS-RF37

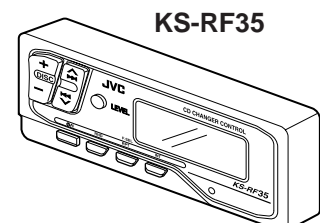

KS-RF35



1099MNMMDWJES  
EN, SP, FR

## ENGLISH

Thank you for purchasing this JVC product. Please read these instructions carefully before starting operation to be sure to obtain optimum performance and a longer service life from the unit.

## ESPAÑOL

Muchas gracias por haber comprado este producto de JVC. Tenga a bien leer detenidamente este manual de instrucciones antes de poner en funcionamiento la unidad a fin de obtener un rendimiento óptimo y mayor duración.

## FRANÇAIS

Nous vous remercions d'avoir acheté cet appareil JVC. Veuillez lire consciencieusement ce manuel d'instructions avant de commencer à faire fonctionner l'appareil de façon à être sûr d'obtenir les performances optimales et la plus longue utilisation de cet appareil.

### INFORMATION (For U.S.A.)

This equipment has been tested and found to comply with the limits for a Class B digital device, pursuant to Part 15 of the FCC Rules. These limits are designed to provide reasonable protection against harmful interference in a residential installation. This equipment generates, uses, and can radiate radio frequency energy and, if not installed and used in accordance with the instructions, may cause harmful interference to radio communications. However, there is no guarantee that interference will not occur in a particular installation. If this equipment does cause harmful interference to radio or television reception, which can be

determined by turning the equipment off and on, the user is encouraged to try to correct the interference by one or more of the following measures:

- Reorient or relocate the receiving antenna.
- Increase the separation between the equipment and receiver.
- Connect the equipment into an outlet on a circuit different from that to which the receiver is connected.
- Consult the dealer or an experienced radio/TV technician for help.

## WARNING

- This unit is designed to operate with 12 volts DC, negative ground electrical systems only.

## ADVERTENCIA

- Esta unidad ha sido diseñada para funcionar con 12 voltios de CC, únicamente sistemas eléctricos de masa negativa.

## AVERTISSEMENT

- Cet appareil est conçu pour fonctionner sur courant continu de 12 volts avec la masse négative seulement.

## PRECAUTIONS

- This unit is for the control of JVC Compact Disc Automatic Changer CH-X Series. For use of the CD automatic changer, refer to its instructions.
- When there is no disc in the disc magazine of the CD automatic changer or when the disc is inserted into the tray upside down, "NO DISC" will be shown on the display. In such a case, remove the disc magazine from the CD changer and reload the discs correctly.
- When "R-1" to "R-8" is shown on the display, confirm that the cord is connected correctly and press the microcomputer reset button of the main unit and the CD changer.
- When the display shows "R-8", confirm that the unit is connected to the CD automatic changer.

## PRECAUCIONES

- Esta unidad es para controlar el cambiador automático de discos compactos de JVC de la serie CH-X. Para usar el cambiador automático de CD refiérase a las instrucciones del mismo.
- Cuando no haya ningún disco en el magazín del cambiador o cuando se haya puesto el disco al revés en la bandeja, aparecerá "NO DISC" en el display. En tal caso, retire el magazín del cambiador y vuelva a colocar correctamente los discos.
- Cuando el visor muestra de "R-1" a "R-8", confirme que el cordón está conectado correctamente y presione el botón de reposición del microcomputador de la unidad principal y del cambiador de CD.
- Cuando el visor muestra "R-8", confirme que la unidad está conectada al cambiador automático de CD.

## PRECAUTIONS A OBSERVER

- Cet appareil est pour la commande de changeur automatique de disques audionumériques JVC de la série CH-X. Pour l'utilisation du changeur automatique de disque, se reporter à son manuel d'instructions.
- Quand il n'y a pas de disque dans le magasin de disques du changeur automatique ou si le disque est introduit dans le plateau sens dessus dessous, "NO DISC" apparaîtra sur l'affichage. Dans un tel cas, retirer le magasin de disque du changeur CD et remettre les disques correctement.
- Quand "R-1" à "R-8" est indiqué sur l'affichage, s'assurer que le câble est correctement raccordé et appuyer sur la touche de réinitialisation du microprocesseur de l'appareil principal et du changeur CD.
- Si l'affichage montre "R-8", s'assurer que l'appareil est raccordé au changeur CD automatique.

## INSTALLATION

The main unit can be installed separately from the FM modulator box, for ease of operation.

- **Installing the FM modulator box**  
Install under the seat or the like, avoiding the car's heater vents.

### Note:

When the installation position has been determined, confirm that the cords are sufficiently long.

- **Installing the main unit**  
Install as shown in Fig. A on a flat surface (dashboard, console, etc.) where it can be attached securely and where it can be operated easily, using Velcro tapes.

## INSTALACION

La unidad principal puede instalarse separadamente de la caja del modulador de FM para facilitar la operación.

- **Instalación de la caja del modulador de FM**  
Instálela debajo del asiento o en un lugar similar, evitando los orificios de salida del calefactor del automóvil.

### Nota:

Después de haber determinado la posición para instalación, confirme que los cordones sean suficientemente largos.

- **Instalación de la unidad principal**  
Instale la unidad con cinta Velcro, tal como se muestra en la Fig. A, sobre una superficie plana (tablero de instrumentos, consola, etc.) donde pueda fijarse firmemente y manejarse con facilidad.

## MISE EN PLACE

De l'appareil principal peut être installée séparément de la boîte de modulateur FM, pour faciliter l'utilisation.

- **Montage de la boîte de modulateur FM**  
L'installer sous le siège ou dans un endroit similaire, en évitant les bouches de chauffage de la voiture.

### Remarque:

Une fois la position d'installation déterminée, s'assurer que les cordons sont suffisamment longs.

- **Montage de l'appareil principal**  
Installer comme montré en Fig. A sur une surface plate (tableau de bord, console, etc.) où il peut être fixé de façon sûre et où son utilisation est commode, en utilisant de la bande Velcro.

A

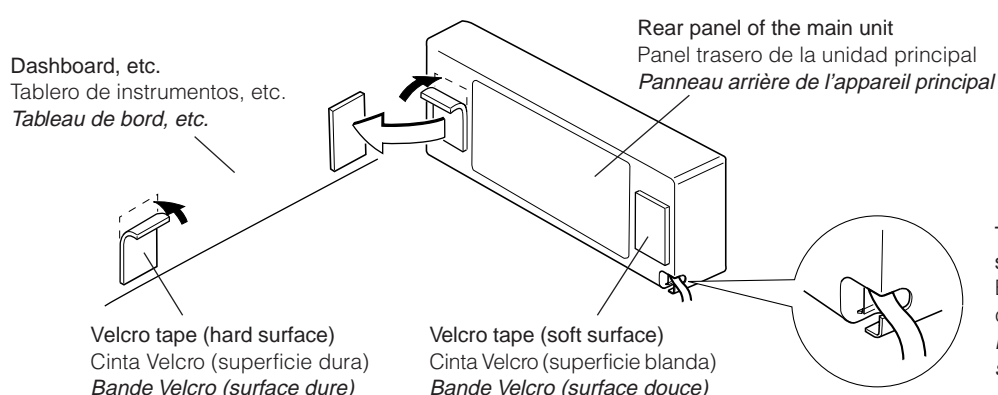

The cord can also extend out from the side.  
El cordón también puede ser tendido desde la parte lateral.  
Le cordon pourra également ressortir sur le côté.

### Notes:

- For safe driving, install the unit in a place where operation of the unit will not interfere with driving. (Avoid installing where it would be too high (roof, etc.).)
- Avoid placing the unit in a place subject to excessive heat, direct sunlight, etc.
- Wipe the places where the Velcro tapes are to be attached clean before attaching them.
- Do not drop or apply excessive shocks to the unit.
- Do not disassemble the unit.

### Notas:

- Por seguridad, instale la unidad en un lugar donde su uso no interfiera con la conducción. (Evite instalarla en un lugar que resulte muy alto (techo, etc.).)
- Evite colocarla en un lugar sometido a altas temperaturas, luz solar directa, etc.
- Limpie previamente el lugar donde va a fijar la cinta Velcro.
- No la deje caer ni la someta a fuertes golpes.
- No la desarme.

### Remarques:

- Pour la conduite en sécurité, installer l'appareil dans un endroit où l'utilisation ne gênera pas la conduite. (Eviter l'installation où il pourrait être trop haut (plafond, etc.).)
- Eviter de placer l'appareil dans un endroit sujet à la chaleur excessive, en plein soleil, etc.
- Essuyer l'endroit où la bande Velcro est à coller, nettoyer avant de la fixer.
- Ne pas laisser tomber ni cogner l'appareil.
- Ne pas démonter l'appareil.

**B Main unit / Unidad principal / Appareil principal**

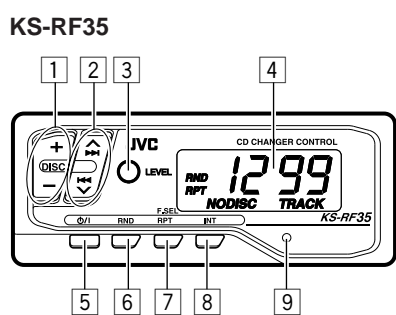
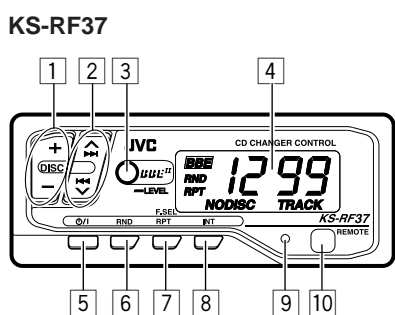

- B Main unit**
- 1 DISC select buttons (+/-)
  - 2 Skip/Search/Level/frequency control buttons (▶▶|▲, |◀◀▼)
  - 3 BBE<sup>®</sup>/LEVEL button (for KS-RF37)/LEVEL button (for KS-RF35)
  - 4 Display window
  - 5 Power button (⏻/⏻)
  - 6 Random button (RND)
  - 7 Repeat/Frequency selecting button (RPT/F.SEL)
  - 8 Intro button (INT)
  - 9 Microcomputer reset button
  - 10 Remote sensor section (Only for KS-RF37)

- B Unidad principal**
- 1 Botones de selección de disco (+/-)
  - 2 Botones de salto/búsqueda/de control de nivel/frecuencia (▶▶|▲, |◀◀▼)
  - 3 Botón BBE<sup>®</sup>/LEVEL (para KS-RF37)/Botón LEVEL (para KS-RF35)
  - 4 Vantana de indicación
  - 5 Botón de alimentación (⏻/⏻)
  - 6 Botón de reproducción aleatoria (RND)
  - 7 Botón de repetición (RPT)/selección de frecuencia (F.SEL)
  - 8 Botón de intro (INT)
  - 9 Botón de reposición del microcomputador
  - 10 Sección del sensor remoto (Solo para KS-RF37)

- C Display window**
- 1 Repeat indicator (RPT)
  - 2 Random play indicator (RND)
  - 3 BBE indicator (Only for KS-RF37)
  - 4 Disc number indicator (1 to 12)
  - 5 Track number indicator (1 to 99)
  - 6 DISC indicator
  - 7 TRACK indicator
  - 8 RF output level display/  
RF output frequency display

- C Vantana de indicación**
- 1 Indicador de repetición de reproducción (RPT)
  - 2 Indicador de reproducción aleatoria (RND)
  - 3 Indicador BBE (Solo para KS-RF37)
  - 4 Indicador del número de disco (1 a 12)
  - 5 Indicador del número de pista (1 a 99)
  - 6 Indicador DISC
  - 7 Indicador TRACK
  - 8 Indicación de nivel de salida RF/  
Indicación de frecuencia de salida RF

**C Display window / Vantana de indicación / Fenêtre d'affichage**

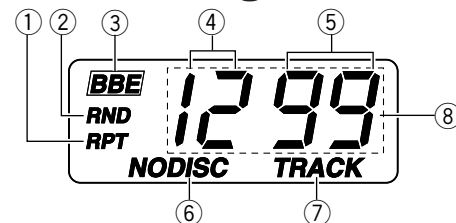

- B Appareil principal**
- 1 Touches de sélection (+/-) de disque
  - 2 Touches de saut/recherche/de commande de niveau/fréquence (▶▶|▲, |◀◀▼)
  - 3 Touche BBE<sup>®</sup>/LEVEL (pour le KS-RF37)/Touche LEVEL (pour le KS-RF35)
  - 4 Fenêtre d'affichage
  - 5 Touche d'alimentation (⏻/⏻)
  - 6 Touche de lecture aléatoire (RND)
  - 7 Touche de répétition (RPT) /sélection de fréquence (F.SEL)
  - 8 Touche de balayage des introductions (INT)
  - 9 Touche de réinitialisation du microprocesseur
  - 10 Section de détection de télécommande (Uniquement pour le KS-RF37)

- C Fenêtre d'affichage**
- 1 Indicateur de lecture répétée (RPT)
  - 2 Indicateur de lecture aléatoire (RND)
  - 3 Indicateur BBE (Uniquement pour le KS-RF37)
  - 4 Indicateur de numéro de disque (1 à 12)
  - 5 Indicateur de numéro de plage (1 à 99)
  - 6 Indicateur DISC
  - 7 Indicateur TRACK
  - 8 Affichage du niveau de sortie RF/  
Affichage de la fréquence de sortie RF

**D Remote control unit (Only for KS-RF37) / Unidad de control remoto (Solo para KS-RF37) / Boîtier de télécommande (Uniquement pour le KS-RF37)**

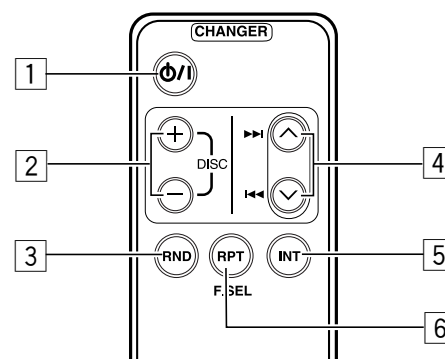

- D Remote control unit**
- 1 Power button (⏻/⏻)
  - 2 DISC select buttons (+/-)
  - 3 Random button (RND)
  - 4 Skip/Search/frequency control buttons (▶▶|▲, |◀◀▼)
  - 5 Intro button (INT)
  - 6 Repeat/Frequency selecting button (RPT/F.SEL)

- D Unidad de control remoto**
- 1 Botón de alimentación (⏻/⏻)
  - 2 Botones de selección de disco (+/-)
  - 3 Botón de reproducción aleatoria (RND)
  - 4 Botones de salto/búsqueda/de control de nivel/frecuencia (▶▶|▲, |◀◀▼)
  - 5 Botón de intro (INT)
  - 6 Botón de repetición (RPT)/selección de frecuencia (F.SEL)

- D Boîtier de télécommande**
- 1 Touche d'alimentation (⏻/⏻)
  - 2 Touches de sélection (+/-) de disque
  - 3 Touche de lecture aléatoire (RND)
  - 4 Touches de saut/recherche/de commande de niveau/fréquence (▶▶|▲, |◀◀▼)
  - 5 Touche de balayage des introductions (INT)
  - 6 Touche de répétition (RPT) /sélection de fréquence (F.SEL)

**Remote operations**

Before using the remote controller:

- Aim the remote controller directly at the remote sensor on the main unit. Make sure there is no obstacle in between.
- Do not expose the remote sensor to strong light (direct sunlight or artificial lighting).

**Operaciones a distancia**

Antes de emplear el mando a distancia:

- Apunte el mando a distancia directamente hacia el sensor remoto de la unidad principal. Asegúrese de que no haya obstáculos en el camino.
- No exponga el sensor remoto a la luz intensa (luz solar directa o iluminación artificial).

**Fonctionnement de la télécommande**

Avant d'utiliser la télécommande:

- Pointez la télécommande directement sur le capteur de télécommande de l'appareil principal. Assurez-vous qu'il n'y a pas d'obstacle entre les deux.
- Ne pas exposer la télécommande à un éclairage puissant (en plein soleil ou un éclairage artificiel).

**Installing the batteries**

When the controllable range or effectiveness of the remote controller decreases, replace the batteries.

**Instalación de la pila**

Cuando los límites de alcance o la efectividad del mando a distancia se reduce, reemplace las pilas.

**Mise en place des piles**

Lorsque la portée ou l'efficacité de la télécommande diminue, remplacez les piles.

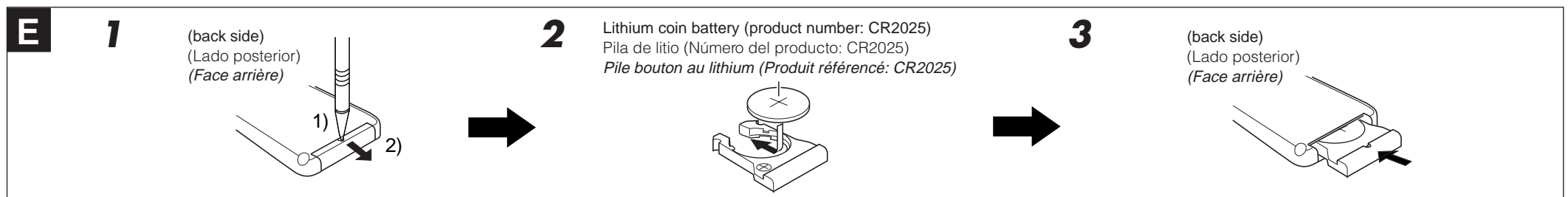

- 1 Remove the battery holder.
  - 1) Push out in the direction indicated by the arrow using a ball point pen or a similar tool.
  - 2) Remove the battery case.
- 2 Replace the battery. Slide the battery into the holder with the + side facing upwards so that the battery is fixed in the holder.
- 3 Return the battery holder. Insert again the battery holder pushing it until you hear a clicking sound.

- 1 Retire el portapila.
  - 1) Extráigalo en la dirección indicada por la flecha utilizando un bolígrafo u otra herramienta similar.
  - 2) Retire el portapila.
- 2 Coloque la pila. Introduzca la pila en el portapila con el lado + dirigido hacia arriba, de manera que quede asegurada dentro del mismo.
- 3 Vuelva a colocar el portapila. Inserte nuevamente el portapila empujándolo hasta escuchar un chasquido.

- 1 Retirez le porte-pile.
  - 1) Poussez dans la direction de la flèche en utilisant la pointe d'un stylo-bille ou un objet similaire.
  - 2) Retirez le porte-pile.
- 2 Placez la pile. Insérez la pile dans le porte-pile avec le pôle + dirigé vers le haut de façon que la pile soit bien fixée dans le porte-pile.
- 3 Remettez le porte-pile en place. Insérez le porte-pile en le poussant jusqu'à ce que vous entendiez un déclic.

**WARNING:**

- Store the batteries in a place which children cannot reach. If a child accidentally swallows the battery, immediately consult a doctor.
- Do not recharge, short, disassemble or heat the batteries or dispose of in a fire. Doing any of these things may cause the batteries to give off heat, crack or start a fire.
- Do not leave the batteries with other metallic materials. Doing this may cause the batteries to give off heat, crack or start a fire.
- When throwing away or saving the batteries, wrap in tape and insulate; otherwise, it may cause the batteries to give off heat, crack or start a fire.
- Do not poke the batteries with tweezers or similar tools. Doing this may cause the batteries to give off heat, crack or start a fire.

**ADVERTENCIA:**

- Guarde las pilas fuera del alcance de los niños. Si llega a ser ingerida, acuda inmediatamente al médico.
- No recargue, cortocircuite, desarme ni caliente las pilas, ni las arroje al fuego. Cualquiera de estas acciones podrá hacer que la pila desprenda calor, se agriete o provoque un incendio.
- No mezcle pilas con otros objetos de metal. Si lo hace, las pilas podrían desprender calor, agrietarse o provocar un incendio.
- Cuando descarte o almacene las pilas, envuélvalas con una cinta y aislélas. Si no lo hace, podrían desprender calor, agrietarse o provocar un incendio.
- No saque la pila con una aguja de metal. Si lo hace, la pila podría desprender calor, agrietarse o provocar un incendio.

**AVERTISSEMENT:**

- Conservez les piles hors de la portée des enfants. Si un enfant venait à avaler une pile, consultez immédiatement un médecin.
- Ne rechargez pas, ne court-circuitez pas, ne démontez pas, ne chauffez pas les piles et ne les jetez pas dans le feu. Le faire, pourrait amener la pile à émettre de la chaleur; se fragmenter ou causer un incendie.
- Ne mélangez pas les piles avec d'autres objets métalliques. Le faire, pourrait amener la pile à émettre de la chaleur; se fragmenter ou causer un incendie.
- Pour vous débarrasser des piles ou les conserver, entourez-les de ruban adhésif et isolez-les. Ne pas le faire, pourrait amener la pile à émettre de la chaleur; se fragmenter ou causer un incendie.
- Ne piquez pas la pile avec une broche métallique ou un objet similaire. Le faire, pourrait amener la pile à émettre de la chaleur; se fragmenter ou causer un incendie.



## ELECTRICAL CONNECTIONS

To prevent short circuits from occurring, while making connections, keep the battery's negative terminal disconnected.

We recommend that you make all electrical connections (see Fig. F) before installing the unit. If you're not sure of your ability to install this unit correctly, have it installed by a qualified service technician.

### Note:

This unit is designed for use in cars with a 12-volt DC, negative ground power supply. If your vehicle does not have a 12-volt negative ground electrical system, you will need a voltage inverter which can be bought from a JVC car audio dealer. (Be sure to ground this unit to the car's chassis.)

## CONEXIONES ELECTRICAS

A fin de evitar cortocircuitos mientras realiza las conexiones, deje desconectado el terminal negativo de la batería.

Le recomendamos efectuar todas las conexiones eléctricas (vea la Fig. F) antes de instalar la unidad. Si no estuviera seguro de su habilidad para instalarla correctamente, deje esta tarea en manos de un técnico cualificado.

### Nota:

Esta unidad está diseñada para automóviles con una alimentación de 12 voltios de CC, negativo a masa. Si su vehículo no tiene un sistema eléctrico de 12 voltios con negativo a masa, necesitará un inversor de tensión adquirible en un comercio de equipos de audio JVC para automóviles. (Asegúrese de conectar a masa esta unidad al chasis del automóvil.)

## RACCORDEMENTS ELECTRIQUES

Pour éviter tout court-circuit alors que vous effectuez les raccordements, laissez la borne négative de la batterie non branchée.

Nous vous conseillons de faire tous les raccordements électriques (voir la Fig. F) avant de mettre l'appareil en place. Si vous n'êtes pas sûr de vous, faites le installer par un technicien qualifié.

### Remarque:

Cet appareil est conçu pour un courant continu de 12 volts, à masse négative. Si votre véhicule n'a pas une alimentation 12 volts avec masse négative, il vous faut un convertisseur de tension, que vous pouvez vous procurer chez un revendeur d'autoradios JVC. (Bien relier la masse de cet appareil au châssis de la voiture.)

## F Connections / Conexiones / Raccordements

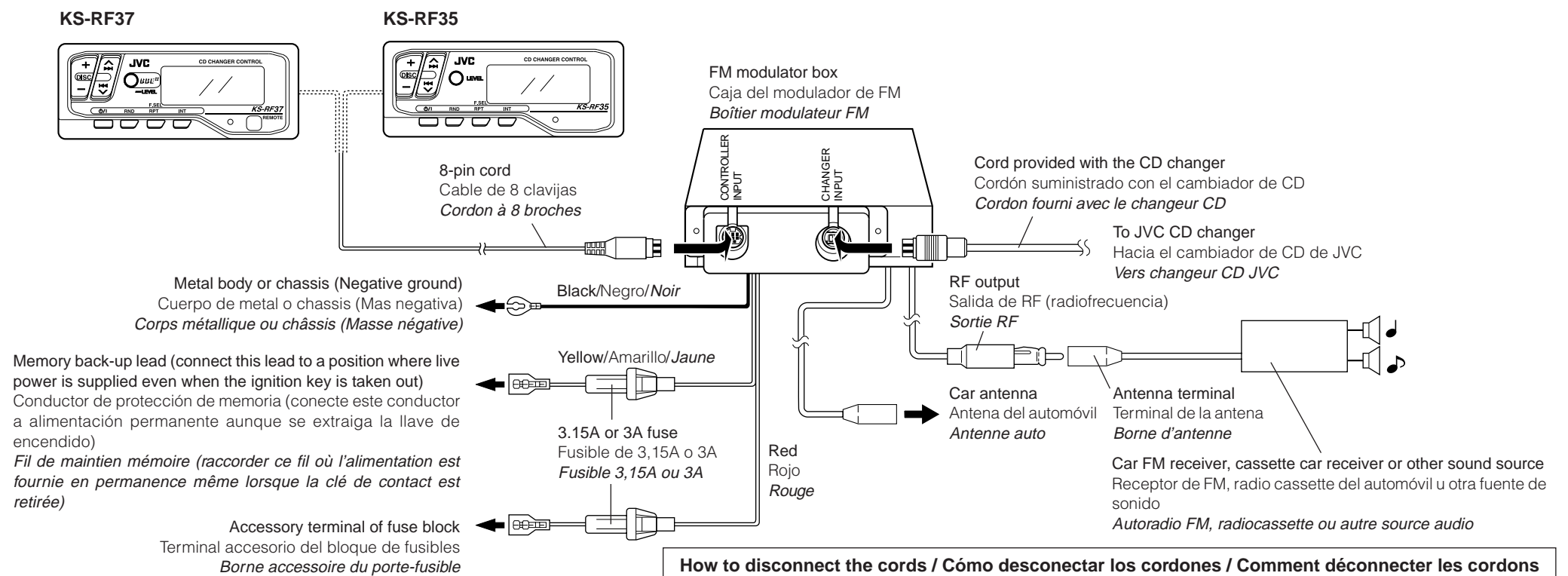

### How to disconnect the cords / Cómo desconectar los cordones / Comment déconnecter les cordons

**1** Unscrew two screws to remove the connector cover.  
Afloje dos tornillos para retirar la cubierta de conectores.  
Dévissez les deux vis pour retirer la couverture du connecteur.

**2** Disconnect the cords.  
Desconecte los cordones.  
Déconnectez les cordons.

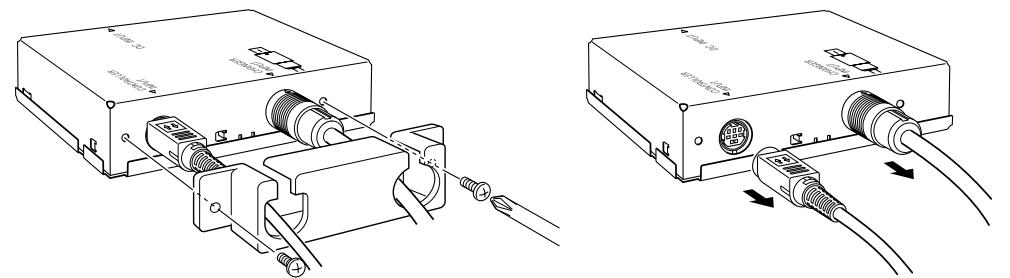

### Note:

When this unit is connected, tuner reception may be degraded to a certain extent.

### Nota:

Cuando cet appareil está conectado, la recepción del sintonizador se puede degradar hasta cierto punto.

### Remarque:

Lorsque esta unidad est raccordé, la réception du syntoniseur peut être dégradée jusqu'à un certain point.

## How to reset your unit / Cómo reposicionar su unidad / Comment réinitialiser votre appareil

After completing installation and connection...

- Press the microcomputer reset button of the main unit before adjusting the RF output level and frequency (see the reverse side).
  - If the microcomputer reset button is pressed after the RF output level and frequency has been adjusted, the level and frequency will return to the preset level of L5 and frequency of 88.1 MHz.
- Press both the microcomputer reset button of the CD changer and that of the main unit to reset the microcomputer.

Después de terminar la instalación y conexión...

- Presione el botón de reposición del microcomputador de la unidad principal antes de ajustar el nivel de salida RF y de la frecuencia (véase el reverso).
  - Si presiona el botón de reposición del microcomputador después de ajustar el nivel de salida y frecuencia, el nivel y la frecuencia volverán al nivel preajustado de L5 y de frecuencia de 88,1 MHz.
- Presione conjuntamente el botón de reposición del microcomputador del cambiador de CD y el de la unidad principal para reposicionar el microcomputador.

Après avoir effectué l'installation et les raccordements ...

- Appuyer sur la touche de réinitialisation du microprocesseur de l'appareil principal avant de régler le niveau et la fréquence de sortie RF (référez-vous au verso de cette feuille).
  - Si l'on appuie sur la touche de réinitialisation après avoir réglé le niveau et la fréquence de sortie RF, le niveau et la fréquence reviendront aux valeurs pré réglées de L5 pour le niveau et de 88,1 MHz pour la fréquence.
- Appuyer à la fois sur la touche de réinitialisation du changeur CD et sur celle de l'appareil principal pour initialiser le microprocesseur.

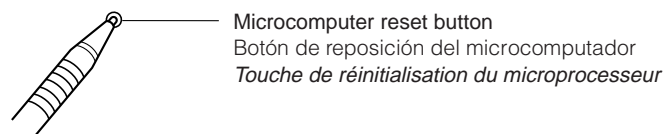

## SPECIFICATIONS

### FM MODULATOR BOX SECTION

Selectable output frequency: 88.1 MHz to 89.9 MHz  
(The frequency is changed in 0.2 MHz intervals.)

### GENERAL

Power Requirements

Operating Voltage: DC 14.4 V (11 V to 16 V allowable)

Grounding System: Negative Ground

Dimensions (W x H x D)

FM modulator box: 100 mm x 30 mm x 125 mm  
(3-15/16" x 1-3/16" x 4-15/16")

Main unit: 104 mm x 40 mm x 20 mm  
(4-1/8" x 1 - 5/8" x 13/16")

Mass: 710 g (1.6 lbs)

Design and specifications subject to change without notice.

## ESPECIFICACIONES

### SECCION DE LA CAJA DEL MODULADOR DE FM

Frecuencia de salida: 88,1 MHz a 89,9 MHz  
(La frecuencia cambia a intervalos de 0,2 MHz.)

### GENERALIDADES

Requisitos de alimentación

Voltaje de operación: 14,4 V CC (11 V a 16 V posible)

Sistema de puesta a tierra: Tierra negativa

Dimensiones (A x Alt. x P)

Caja del modulador de FM: 100 mm x 30 mm x 125 mm  
Unidad principal: 104 mm x 40 mm x 20 mm

Peso: 710 g

Diseño y especificaciones sujetos a cambios sin aviso.

## CARACTERISTIQUES TECHNIQUES

### SECTION BOITE DE MODULATEUR FM

Fréquence de sortie au choix: 88,1 MHz à 89,9 MHz  
(La fréquence change par intervalles de 0,2 MHz.)

### GENERALES

Alimentation

Tension de fonctionnement: CC 14,4 V (11 V à 16 V possible)

Système de mise à la masse: Masse négative

Dimensions (L x H x P)

Boîte de modulateur FM: 100 mm x 30 mm x 125 mm  
L'appareil principal: 104 mm x 40 mm x 20 mm

Masse: 710 g

Présentation et caractéristiques modifiables sans préavis.

If a kit is necessary for your car, consult your telephone directory for the nearest car audio speciality shop.

Si fuera necesario un kit de instalación para su automóvil, consulte la guía telefónica para ubicar el comercio especialista en audio para automóviles más cercana.

Si un kit est nécessaire pour votre voiture, consulter votre annuaire téléphonique pour le spécialiste audio automobile le plus proche.

## ADJUSTING THE RF OUTPUT LEVEL AND FREQUENCY

### G Adjusting the RF output level

If the sound of the car FM receiver, cassette car receiver or other connected sound source is distorted...

**1** Press the BBE"/LEVEL button (for KS-RF37) or LEVEL button (for KS-RF35) for more than 2 seconds.

**2** Adjust the RF output level by pressing the **▶▶|▲** or **◀◀|▼** button on the main unit.

**3** Press the BBE"/LEVEL button (for KS-RF37) or LEVEL button (for KS-RF35) again to finish setting.

### H Adjusting the RF output frequency

The RF output frequency of the FM modulator box is set to 88.1 MHz at the factory. When an FM broadcast is carried by this frequency, change the RF output frequency by following the steps below.

**1** Press the RPT/F.SEL button for more than 2 seconds. The display shows the RF output frequency.

**2** With the **▶▶|▲** or **◀◀|▼** button, set to a frequency where no signal is being broadcast. The frequency is changed in 0.2 MHz intervals. (88.1 MHz to 89.9 MHz)

**3** Press the RPT/F.SEL button to finish the setting.

## PLAYING COMPACT DISCS

**To play all tracks** (example: assuming 12 discs are loaded in the magazine)

**1** Turn on the car receiver.

- When operating the car receiver, refer to the manual supplied with the car receiver.

**2** Select the FM tuner as the source, then tune into the RF output frequency.

- The RF frequency is set to 88.1MHz when shipped from the factory.

**3** Press the **⏻/I** button to turn on the main unit. The display window lights. CD play starts from the first track of the first disc.

**4** Adjust the volume of the car receiver.

- When all the tracks on the first disc have been played, the second disc starts automatically from the first track.

### To stop CD playback

Press the **⏻/I** button to turn off the main unit.

## AJUSTE DEL NIVEL DE SALIDA DE RF Y DE LA FRECUENCIA

### G Ajuste del nivel de salida de RF

Si el sonido del receptor de FM, receptor cassette del automóvil u otra fuente de sonido conectada presenta distorsión...

**1** Presione el botón BBE"/LEVEL (para KS-RF-37) o el botón LEVEL (para KS-RF35) durante más de 2 segundos.

**2** Ajuste el nivel de salida RF presionando el botón **▶▶|▲** o **◀◀|▼** de la unidad principal.

**3** Presione el botón BBE"/LEVEL (para KS-RF-37) o el botón LEVEL (para KS-RF35) otra vez para finalizar el ajuste.

### H Ajuste de la frecuencia de salida de RF

La frecuencia de salida de RF de la caja moduladora de FM está ajustada en fábrica a 88,1 MHz. Cuando una radiodifusión de FM es transmitida por esta frecuencia, cambie la frecuencia de salida de RF siguiendo los pasos de abajo.

**1** Presione el botón RPT/F.SEL durante más de 2 segundos. La indicación muestra la frecuencia de salida de RF.

**2** Con el botón **▶▶|▲** o **◀◀|▼**, sintonice una frecuencia donde no haya transmisión de señal. La frecuencia cambia en intervalos de 0,2 MHz. (88,1 MHz a 89,9 MHz)

**3** Presione el botón RPT/F.SEL para finalizar el ajuste.

## REPRODUCCIÓN DE COMPACT DISC

**Para reproducir todas las pistas** (por ejemplo: asumiendo que hay 12 discos cargados en el magazin)

**1** Encienda el receptor para automóvil.

- Cuando opere el receptor para automóvil, consulte el manual suministrado con el mismo.

**2** Seleccione el sintonizador de FM como fuente y luego sintonice la frecuencia de salida de RF.

- La unidad se entrega de fábrica con la frecuencia de RF ajustada a 88,1MHz.

**3** Presione el botón **⏻/I** para encender la unidad principal. Se encenderá la ventanilla del visor. Se inicia la reproducción del CD a partir de la primera pista del primer disco.

**4** Ajuste el volumen del receptor para automóvil.

- Cuando todas las pistas del primer disco hayan sido reproducidas, se iniciará automáticamente la reproducción del segundo disco, desde la primera canción.

### Para parar la reproducción del CD

Presione el botón **⏻/I** para apagar la unidad principal.

## RÉGLAGE DU NIVEAU DE SORTIE RF ET DE LA FREQUENCE

### G Réglage du niveau de sortie RF

Si le son de l'autoradio FM, de l'autoradio cassette, ou d'une autre source sonore raccordée est distordu...

**1** Appuyer sur la touche BBE"/LEVEL (pour le KS-RF37) ou la touche LEVEL (pour le KS-RF35) pendant plus de 2 secondes.

**2** Ajuster le niveau de sortie RF en appuyant sur la touche **▶▶|▲** ou **◀◀|▼** de l'appareil principal.

**3** Appuyer de nouveau sur la touche BBE"/LEVEL (pour le KS-RF37) ou la touche LEVEL (pour le KS-RF35) pour terminer le réglage.

### H Réglage de la fréquence de sortie RF

La fréquence de sortie RF du boîtier modulateur FM a été réglée en usine sur 88,1 MHz. Si une émission FM utilise cette fréquence, commuter la fréquence de sortie RF en procédant comme suit.

**1** Appuyer sur la touche RPT/F.SEL pendant plus de 2 secondes. L'affichage indique la fréquence de sortie RF.

**2** A l'aide de la touche **▶▶|▲** ou **◀◀|▼**, sélectionner une fréquence ne diffusant pas de signal. La fréquence commute par intervalles de 0,2 MHz. (88,1 MHz à 89,9 MHz).

**3** Appuyez sur la touche RPT/F.SEL pour terminer le réglage.

## LECTURE DE DISQUES AUDIONUMERIQUES

**Pour lire tous les plages** (exemple: en supposant que 12 disques sont chargés dans le magasin)

**1** Mettez l'autoradio sous tension.

- Pour l'utilisation de l'autoradio, référez-vous au manuel qui l'accompagne.

**2** Choisissez le tuner FM comme source, puis accordez-le sur la fréquence de sortie RF.

- La fréquence de sortie RF est de 88,1 MHz à l'expédition de l'usine.

**3** Appuyez sur la touche **⏻/I** pour mettre l'appareil principal sous tension. La fenêtre d'affichage s'allume. La lecture CD commence à partir du premier plage du premier disque.

**4** Ajuster le volume de l'autoradio.

- Lorsque tous les plages sur le premier disque ont été lus, le second disque commence automatiquement à partir du premier morceau.

### Pour arrêter la lecture du disque

Appuyez sur la touche **⏻/I** pur mettre l'appareil principal hors tension.

## J To go to the particular disc



During playback, press the DISC select button (+/-) to listen to another compact disc.

## J Para seleccionar un determinado disco

Presione el botón de selección DISC (+/-) durante la reproducción para escuchar otro compact disc.

## J Pour aller à un disque particulier

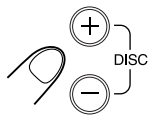
Pendant la lecture, appuyer sur la touche de sélection DISC (+/-) pour écouter un autre disque audionumérique.

<p><b>J</b></p> <p>Main unit Unidad principal Appareil principal</p> 	<p>Remote control unit (Only for KS-RF37) Unidad de control remote (Solo para KS-RF37) Boîtier de télécommande (Uniquement pour le KS-RF37)</p> 	 <p>Blinks Destella Clignote</p>
--	---	---

• **Example: When the third CD is currently playing...**  
Each time the (+) side is pressed, the 4th, 5th, 6th... 12th and 1st disc... will be selected in sequence.  
Each time the (-) side is pressed, the 2nd, 1st and 12th disc... will be selected in sequence.  
During disc selection, the disc number and track number indication blink.

• **Ejemplo: Cuando se está reproduciendo el tercer CD...**  
Cada vez que se presiona el lado (+), se seleccionan en secuencia el 4º, el 5º, el 6º... 12º y el 1º disco.  
Cada vez que se presiona el lado (-), se seleccionan en secuencia el 2º el 1º y el 12º disco.  
Durante la selección de discos, parpadearán los indicadores del número de disco y de pista.

• **Exemple: Si le troisième disque est actuellement en lecture...**  
Chaque fois que le côté (+) est pressé, les 4ème, 5ème, 6ème... 12ème et 1er disques seront sélectionnés en séquence.  
Chaque fois que le côté (-) est pressé, les 2ème, 1er et 12ème disques... seront sélectionnés en séquence.  
Pendant la sélection de disque, les indicateurs de numéro de disque et de numéro de piste clignotent.

## K To go to the next track or the previous track

### To listen to the next track

Press the ►►▲ button once to skip to the beginning of the next track.

### To listen to the previous track

Press the ◀◀◄ button to skip to the beginning of the track being played back and press again to skip to the beginning of the previous track.

### To fast-forward or reverse the track

The required position can be located using fast-forward or reverse search during playback.

Hold down the ►►▲ or ◀◀◄ button; search playback starts slowly and then gradually increases in speed.

Since low-volume sound (about one quarter of the playback level) can be heard in both modes, release the button when the required position is located.

## K Para seleccionar la pista siguiente o anterior

### Para escuchar la próxima pista

Presione una vez el botón ►►▲ para saltar al comienzo de la próxima pista.

### Para escuchar la pista previa

Presione el botón ◀◀◄ para saltar al comienzo de la pista que está siendo reproducida y presionelo nuevamente para saltar al comienzo de la pista previa.

### Para efectuar la búsqueda progresiva o regresiva de las pistas

La posición requerida puede localizarse utilizando la búsqueda rápida progresiva o regresiva durante la reproducción.

Mantenga presionado el botón ►►▲ o ◀◀◄; se iniciará lentamente la reproducción por búsqueda aumentando gradualmente la velocidad.

Dado que puede escucharse el sonido a bajo volumen (aproximadamente un cuarto del nivel de reproducción) en ambos modos, suelte el botón al ubicar la posición deseada.

## K Pour aller à la plage suivante ou à la plage précédente

### Pour écouter la plage suivant

Presser la touche ►►▲ une fois pour passer au début de la plage suivant.

### Pour écouter la plage précédent

Presser la touche ◀◀◄ pour passer au début de la plage qui est lu et presser à nouveau pour passer au début de la plage précédent.

### Pour avancer rapidement ou inverser une plage

La position voulue peut être localisée en utilisant la recherche accélérée avant ou arrière pendant la lecture.

Appuyer sur la touche ►►▲ ou ◀◀◄ et la lecture de recherche commence lentement et puis la vitesse augmente progressivement.

Comme un léger son (environ le quart du niveau de lecture) peut être audible dans les deux modes, relâcher la touche quand la position voulue est atteinte en contrôlant le son.

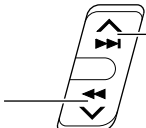
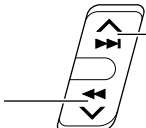
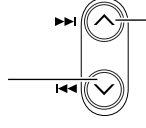
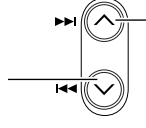
<p><b>K</b></p> <p>Main unit Unidad principal Appareil principal</p>	<p>Press to listen to the previous track or keep pressing for fast-reverse search Presione para escuchar la pista previa o mantenga presionado para la búsqueda rápida regresiva Presser pour écouter la plage précédente ou maintenir pressée pour la recherche accélérée arrière</p> 	<p>Press to listen to the next track or Keep pressing for fast-forward search Presione para escuchar la próxima pista o mantenga presionado para la búsqueda rápida progresiva Presser pour écouter la plage suivante ou maintenir pressée pour la recherche accélérée avant</p> 
<p>Remote control unit (Only for KS-RF37) Unidad de control remote (Solo para KS-RF37) Boîtier de télécommande (Uniquement pour le KS-RF37)</p>	<p>Press to listen to the previous track or keep pressing for fast-reverse search Presione para escuchar la pista previa o mantenga presionado para la búsqueda rápida regresiva Presser pour écouter la plage précédente ou maintenir pressée pour la recherche accélérée arrière</p> 	<p>Press to listen to the next track or Keep pressing for fast-forward search Presione para escuchar la próxima pista o mantenga presionado para la búsqueda rápida progresiva Presser pour écouter la plage suivante ou maintenir pressée pour la recherche accélérée avant</p> 

## L To play back tracks repeatedly (Repeat Play)

It is possible to perform the repeat playback of single track or all tracks of one disc in the magazine. Press the RPT/F.SEL button before or during playback.

Each time the RPT/F.SEL button is pressed, the repeat mode changes as follows:



RPT Indicator	Plays repeatedly
Lights	The current track (or specified track).
Flashes	All tracks of the current disc (or specified disc).

## L Reproducción repetida de pistas (Reproducción repetida)

Es posible reproducir repetidamente una sola pista o todas las pistas de un disco en el magazín. Presione el botón RPT/F.SEL antes o durante la reproducción.

Cada vez que se presiona el botón RPT/F.SEL, el modo de repetición cambia del siguiente modo:



Indicador RPT	Reproducción repetida
Se ilumina	La pista actual (o la especificada).
Destella	Todas las pistas del disco actual (o del disco especificado).

## L Pour lire les plages de façon répétée (Lecture répétée)

Il est possible d'effectuer la lecture répétée d'un seul plage ou de tous les plages d'un disque dans le magasin. Appuyer sur la touche RPT/F.SEL avant ou pendant la lecture.

Chaque fois que la touche RPT/F.SEL est pressée, le mode de répétition change comme suit:

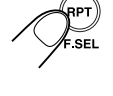

Mode indicateur RPT	Lit de façon répétée
Allumé	La plage courante (ou la plage spécifiée).
Clignote	Toutes les plages du disque courant (ou du disque spécifié).

<p><b>L</b></p> <p>Main unit Unidad principal Appareil principal</p>	<p>F.SEL RPT</p> 	<p>Remote control unit (Only for KS-RF37) Unidad de control remote (Solo para KS-RF37) Boîtier de télécommande (Uniquement pour le KS-RF37)</p> 
--	--	---

**Having TROUBLE with operation?  
Please reset your unit**

Refer to "How to reset your unit"

**¿Tiene PROBLEMAS con la operación?  
Por favor reinicialice su unidad**

Consulte "Cómo reposicionar su unidad"

**Vous avez des PROBLÈMES de fonctionnement?  
Réinitialisez votre appareil**

Référez-vous à "Comment réinitialiser votre appareil"

### M To play back only intros (Intro Scan)

Use these functions to play back the first 15 seconds of tracks. With intro scan operations, either the first 15 seconds of all tracks of all discs in the magazine are intro-scanned, or just the first track of all discs in the magazine. Each time the INT button is pressed, the mode changes as follows:

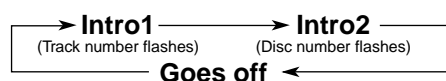

Indication	Plays the beginnings (15 seconds)
Track number flashes	Of all tracks on all inserted discs.
Disc number flashes	Of the first track on each inserted disc.

### M Reproducción de introducciones solamente (Búsqueda de introducción)

Utilice estas funciones para reproducir los primeros 15 segundos de las pistas. Con las operaciones de búsqueda intro, es posible reproducir los primeros 15 segundos de todas las pistas de todos los discos en el magazin o solamente la primera de todos los discos del mismo. Cada vez que se presiona el botón INT, el modo cambia del siguiente modo:

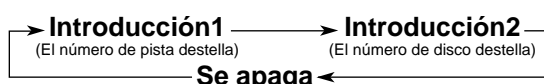

Indicación	Reproducción el principio (15 segundos)
El número de pista destella	De todas las pistas de todos los discos colocados.
El número de disco destella	De la primera pista en cada disco colocado.

### M Pour lire uniquement des introductions (Balayage d'introductions)

Utiliser ces fonctions pour lire les 15 premières secondes des plages. Avec les opérations de balayage des introductions, soit les 15 premières secondes de tous les plages de tous les disques dans le magasin sont balayés, ou seulement la première plage de tous les disques dans le magasin. Chaque fois que la touche INT est pressée, le mode change comme suit:

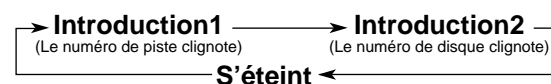

Indication	Lit les débuts (15 secondes)
Le numéro de piste clignote	De toutes les plages sur tous les disques insérés.
Le numéro de disque clignote	De la première plage sur chaque disque inséré.

### M

Main unit  
Unidad principal  
Appareil principal



Remote control unit (Only for KS-RF37)  
Unidad de control remote (Solo para KS-RF37)  
Boîtier de télécommande (Uniquement pour le KS-RF37)



### N To play back tracks at random (Random Play)

Each time the RND button is pressed, the mode changes as follows:



RND Indicator	Plays at random
Lights	All tracks of the current disc, then the tracks of the next disc, and so on.
Flashes	All tracks of all discs inserted in the magazine.

### N Para reproducir las pistas al azar (Reproducción aleatoria)

Cada vez que se presiona el botón RND, el modo cambia del siguiente modo:



Indicador RND	Reproducción aleatoria de
Se ilumina	Todas las pistas del disco actual, después, todas las pistas del disco siguiente y así sucesivamente.
Destella	Todas las pistas de todos los discos insertados en el magazin.

### N Pour reproduire les plages aléatoirement (Lecture aléatoire)

Chaque fois que la touche RND est pressée, le mode change comme suit:



Mode indicateur RND	Reproduit aléatoirement
Allumé	Toutes les plages du disque actuel, puis celles du disque suivant, etc.
Clignote	Toutes les plages de tous les disques insérés dans le magasin.

### N

Main unit  
Unidad principal  
Appareil principal



Remote control unit (Only for KS-RF37)  
Unidad de control remote (Solo para KS-RF37)  
Boîtier de télécommande (Uniquement pour le KS-RF37)



### BBE<sup>II</sup> BUTTON (Only for KS-RF37)

#### BBE<sup>II</sup>\* circuit

The BBE<sup>II</sup> system restores the brilliance and clarity of the original live sound in recordings, broadcasts, etc. When a speaker reproduces sound, it introduces frequency-dependent phase shifting, causing high-frequency sounds to take longer to reach the ear than low frequency sounds. The BBE<sup>II</sup> circuit adjusts the phase relationship between the low, mid and high frequencies by adding a progressively longer delay time to the low and mid frequencies, so that all frequencies reach the listener's ears at the proper time. In addition, the BBE<sup>II</sup> circuit boosts low and high frequencies, which loudspeakers tend to be less efficient in reproducing, through dynamic, program-driven augmentation. When combined with the phase compensation feature, the resulting sound has a clearer, more finely detailed "live" presence.

\* Under license from BBE Sound, Inc.

**BBE<sup>II</sup>** is a trademark of BBE Sound, Inc.

Press the BBE<sup>II</sup> button to turn BBE<sup>II</sup> circuit ON/OFF.



### BOTÓN BBE<sup>II</sup> (Solo para KS-RF37)

#### Circuito BBE<sup>II</sup>\*

El sistema BBE<sup>II</sup> restaura la claridad y brillantez del sonido en vivo original de las grabaciones, programas, etc. Cuando un altavoz reproduce sonido, emplea conmutación de fase dependiente de frecuencia produciendo sonidos de alta frecuencia que tardan más en llegar al oído que los sonidos de baja frecuencia. El circuito BBE<sup>II</sup> ajusta la relación de fase entre las frecuencias bajas, medias y altas agregando un tiempo de retardo progresivamente más largo en las frecuencias bajas y medias, de tal manera que todas las frecuencias lleguen a los oídos del que escucha en el momento adecuado. Además, el circuito BBE<sup>II</sup> refuerza las frecuencias bajas y altas, que los altavoces tienden a reproducir menos eficientemente, a través de la amplificación programada. Cuando se lo combina con la función de compensación de fase, el sonido resultante tiene una presencia más clara y más finamente detallada "en vivo".

\* Bajo licencia de BBE Sound, Inc.

**BBE<sup>II</sup>** es una marca registrada de BBE Sound, Inc.

Presione el botón BBE<sup>II</sup> para activar/desactivar ON/OFF el circuito BBE<sup>II</sup>.

BBE indicator lights up.  
Se enciende el indicador BBE.  
L'indicateur BBE s'allume.



## RADIO (OR TAPE) OPERATION

To listen to the radio (or tape) after playing a compact disc

- 1 Press the button to turn off this unit.
- 2 Tune into the required station (or play a cassette tape) on the car receiver.

#### Note:

Lower the volume level before stopping disc playback, otherwise noise may be generated.

## OPERACION DE LA RADIO (O DEL CASSETTE)

Para escuchar la radio (o cinta) después de reproducir un compact disc

- 1 Presione el botón para apagar esta unidad.
- 2 Sintonice la estación deseada (o reproduzca una cinta de cassette) en su receptor para automóvil.

#### Nota:

Reduzca el nivel del volumen antes de parar la reproducción del disco, de lo contrario se generará ruido.

### TOUCHE BBE<sup>II</sup> (Uniquement pour le KS-RF37)

#### Circuit BBE<sup>II</sup>\*

Le système BBE<sup>II</sup> restitue la brillance et la clarté du son original en direct dans les enregistrements, les émissions, etc. Quand un haut-parleur reproduit du son, il introduit un décalage de phase dépendant de la fréquence, faisant que les sons haute fréquence prennent plus de temps pour atteindre l'oreille que les sons de fréquence basse. Le circuit BBE<sup>II</sup> ajuste la relation de phase entre les fréquences basses, moyennes et hautes en ajoutant un retard progressivement plus long pour les fréquences basses et moyennes, pour que toutes les fréquences atteignent les oreilles de l'auditeur au bon moment. De plus, le circuit BBE<sup>II</sup> relève les fréquences basses et hautes que les haut-parleurs ont tendance à reproduire avec moins d'efficacité, par une augmentation programmée dynamique. En combinaison avec la caractéristique de compensation de phase, le son résultant a une présence "vivante" plus finement détaillée et plus claire.

\* Sous licence de BBE Sound, Inc.

**BBE<sup>II</sup>** est une marque déposée de BBE Sound, Inc.

Appuyer sur la touche BBE<sup>II</sup> pour mettre le circuit BBE<sup>II</sup> en marche/arrêt.

## FONCTIONNEMENT RADIO (OU BANDE)

Pour écouter la radio (ou une cassette) après la lecture d'un disque audionumérique

- 1 Appuyez sur la touche pour mettre cet appareil hors tension.
- 2 Syntoniser sur la station voulue (ou lire une cassette) sur l'autoradio.

#### Remarque:

Baisser le niveau de volume avant d'arrêter la lecture du disque, sinon des parasites peuvent être générés.